

Service Fertigung

Lösungen nach Maß



Quality for life

Service Fertigung

Lösungen nach Maß

1

1 Informationen zum Katalog 4

1.1 Ottobock heute: Unternehmen im Wandel 4

1.2 Ottobock Service Fertigung 5

1.3 Kundenservice 6

1.4 Qualitätssicherung 7

1.5 Zeichenerklärung 8

2

2 Prothetik - Untere Extremität 10

2.1 TF Design Schäfte 12

2.2 TT Design Schäfte 24

2.3 SiOCX TF Schaft für transfemorale Amputationen 32

2.4 Definitivschäfte für die untere Extremität 42

2.5 Kopieren von Prothesenschäften in Holz 48

2.6 Individuelle Silikonliner für die untere Extremität 54

2.7 SilikonGel-Maßliner für die untere Extremität 62

2.8 Polyurethan-Maßliner für die untere Extremität 68

2.9 Aqualine Cover 76

2.10 Schaumkosmetiken 82

2.11 Beschichten mit SuperSkin 88

2.12 Individuelle Silikon-Überzüge für die untere Extremität 94

2.13 Silikon-Vorfußprothesen 106

2.14 Silikon-Zehenprothesen 118

3

4

3	Prothetik - Obere Extremität	130
3.1	PAULA Testschäfte für transradiale Amputationen	132
3.2	SiOCX TR Schaft für transradiale Amputationen	138
3.3	Individuelle Silikonliner für die obere Extremität	146
3.4	Individuelle Silikon-Überzüge für passive Handsysteme	154
3.5	Silikon-Teilhandprothesen	166
3.6	Silikon-Fingerprothesen	178
4	Orthetik	190
4.1	Malmö-Orthesen	192
4.2	Free Walk Orthesen	202
4.3	Silikon-Orthesen für die obere Extremität	212
4.4	Individuelle Schienen	218

1

2

3

4

1



„Unser Ziel ist es, Menschen mit einer körperlichen Beeinträchtigung ein Höchstmaß an Mobilität, Unabhängigkeit und Normalität zu ermöglichen. Die Funktionalität für die Anwender ist daher das wichtigste Kriterium, an dem sich unsere Produkte messen lassen müssen.“

2

Prof. H. G. Näder,
Geschäftsführender Gesellschafter

3

4

Unternehmen im Wandel

Seit über 90 Jahren steht der Name Ottobock für Technologie, Innovation, Qualität und Kundenorientierung. Mit Pioniergeist, Mut und Entscheidungsfreude gründete der Orthopädiemechaniker Otto Bock die Ottobock Orthopädische Industrie GmbH 1919 in Berlin. Er hatte den Mut, neue Wege zu gehen, höhere Standards zu etablieren und damit eine ganze Branche zu revolutionieren. Unter der Regie von Dr. Max Näder ist Ottobock ein Unternehmen von Weltgeltung geworden. Durch Kreativität und Erfindergeist setzte Max Näder weiterhin die Maßstäbe in der Orthopädietechnik, etwa mit der Entwicklung des Modular-Beinprothesensystems oder der myoelektrischen Armprothese. Mit der Gründung der ersten Auslandsniederlassung begann bereits 1958 der Aufbau der internationalen Vertriebsstruktur. Heute, nach der konsequenten und dynamischen Fortsetzung dieses Wachstumskurses, ist Ottobock ein echter Global Player und eine starke Corporate Brand. Weltweit steht unser Name für qualitativ und funktional hochwertige und technologisch herausragende Produkte und Dienstleistungen in der Orthopädie- und Rehathechnik. Dabei steht bei all unserem Handeln der Mensch im Mittelpunkt: Wir wollen ihm ein Höchstmaß an Mobilität, Unabhängigkeit und Normalität ermöglichen.

Die Ottobock HealthCare ist ein modernes, kunden- und erfolgsorientiertes Unternehmen mit Tradition, ein Global Player mit lokalen Wurzeln. Wir sind mit 45 Vertriebs- und Servicegesellschaften sowie Exportaktivitäten in über 140 Ländern der Welt ständig in engem, partnerschaftlichen Kontakt mit unseren Kunden. Eine Marktnähe, die uns hilft, Nutzerbedürfnisse und Kundenanforderungen zu verstehen und in unsere Produktentwicklungen einfließen zu lassen. Bei aller Überzeugung, mit dem globalen Netzwerk von Entwicklungs-, Fertigungs- und Produktionsstandorten eine zukunftsfähige Organisation geschaffen zu haben, sprechen wir unser ausdrückliches Commitment zum Standort Deutschland und damit zu den Wurzeln des Unternehmens aus. In Duderstadt im Eichsfeld befindet sich nicht nur der größte Entwicklungs- und Produktionsstandort, sondern auch die Unternehmenszentrale der Ottobock HealthCare.

Unsere Erfahrung und Kompetenz werden wir auch in der Zukunft verantwortungsvoll dafür einsetzen, Menschen mit Handicap durch technologisch und funktional herausragende Lösungen ein Plus an Lebensqualität zu geben: „Quality for life – made by Ottobock“.

Ottobock Service Fertigung

Enge partnerschaftliche Beziehungen zu unseren Kunden und die kontinuierliche Suche nach neuen und besseren Möglichkeiten, den Patienten ein Mehr an Lebensqualität zu geben, sind Eckpfeiler unseres Erfolges. Mit Hilfe von Computern werden Produkte heutzutage gefertigt, gewartet oder auf den Patienten eingestellt. Mit der Zunahme der Möglichkeiten steigen jedoch die Komplexität der Produkte und damit die Ansprüche, die an den Techniker gestellt werden. Zusätzlich steigt die Anforderung an den Techniker aufgrund der sich ändernden Marktsituationen. Zunehmender Wettbewerb, wachsender Dokumentationsaufwand und steigender Kostendruck sind nur einige aktuelle Stichworte, die den Markt beschreiben.

Sie als Orthopädie-Techniker werden mehr und mehr mit Anforderungen konfrontiert, die über die direkte Versorgung des Patienten hinausgehen. Mit innovativen und maßgeschneiderten Lösungen möchte Ottobock Sie unterstützen. Ottobock bietet Dienstleistungen an, die es Ihnen ermöglichen, sich wieder auf Ihre Arbeit – die direkte Patientenbetreuung und -versorgung – zu konzentrieren.

In der Service Fertigung bieten wir individuelle Produkte und Dienstleistungen aus den folgenden Segmenten an:

- Prothetik
- Orthetik
- Sitzschalenversorgung (siehe Katalog Custom Seating: 646K29=D)

Einfache Bestellvorgänge, Pünktlichkeit, Zuverlässigkeit und Schnelligkeit sind die Voraussetzungen für eine reibungslose Versorgung vor Ort und damit wichtige Größen für unsere Arbeit. Exakte Messverfahren und intelligente Bestellsysteme ermöglichen einen effektiven und schnellen Informations- und Datenaustausch. Die Anwendung von diesen intelligenten Technologien und die Verwendung von neuen und altbewährten Materialien kennzeichnen die Qualität unserer Dienstleistungen.

Profitieren Sie von den Erfahrungen unserer Orthopädie-Techniker, von den Mitarbeitern der Entwicklungs-, Fertigungs- und Vertriebsstandorte weltweit und fordern Sie unseren Service an. Konzentrieren Sie sich mit unserer Hilfe wieder auf Ihre Kernkompetenz – die Versorgung der Patienten.

Wir halten Ihnen den Rücken frei und verwirklichen unsere gemeinsame Vision: Quality for Life.



Wir halten Ihnen den Rücken frei und verwirklichen unsere gemeinsame Vision: Quality for Life.

1

2

3

4

Kundenservice



KUNDENSERVICE wird bei Ottobock groß geschrieben. Unsere kompetenten Ansprechpartner stehen Ihnen mit umfassendem fachlichen Know-how persönlich zur Seite, informieren Sie über die neuesten Entwicklungen und beraten Sie in allen Angelegenheiten rund um unsere Produkte. Bei komplexen Fragestellungen helfen Ihnen Produkt-Experten und Spezialisten in der Verarbeitungstechnik weiter. Hoch qualifizierte Außendienstmitarbeiter unterstützen Sie bei spezifischen technischen Lösungen und deren Umsetzung vor Ort. Darüber hinaus bieten wir Ihnen umfangreiche Dienstleistungskonzepte.

Auf www.ottobock.de können Sie jederzeit aktuellste Produktinformationen finden.

1

2

3

4

Qualitätssicherung

Hohe Qualität der Produkte ist ein wichtiges Unternehmensziel von Ottobock. Um den erreichten Qualitätsstand erhalten und ausbauen zu können, findet der ständige Prozess der Qualitätsverbesserung auf der Grundlage eines dokumentierten Qualitäts- Management-Systems statt.

Das System umfasst mehr als nur die reine Fabrikation der einzelnen Produkte. Es bestimmt schon von Beginn an in der Planungs- und Entwicklungsphase den gesamten hohen Qualitätslevel in Entwicklung, Design, Produktion und Kundendienst.

Dies ist bei Passteilen für Prothesen von besonderer Wichtigkeit. Denn Qualität korrespondiert hier intensiv mit den Begriffen Vertrauen, Sicherheit und Zuverlässigkeit.

Das hohe Qualitätsniveau von Ottobock ist durch die unabhängige Deutsche Gesellschaft zur Zertifizierung von Qualitäts- Management-Systemen (DQS) nach der internationalen Norm DIN EN ISO 13485 geprüft und bescheinigt worden. Diese Zertifizierung genießt weltweite Anerkennung.

Die Ottobock Service Fertigung trägt zudem auch das QVH-Gütesiegel.



1



2

3

4



Maß nehmen



Farbbestimmung

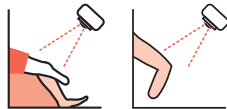

Fotos vom Patienten machen



Maßblätter oder
Bestellformular ausfüllen



Daten in den Computer eingeben



Datentransfer per E-Mail

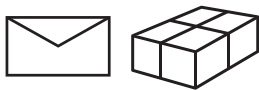

Aufträge per Brief, Fax oder Paketpost
einsenden

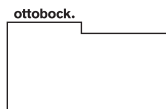

Service bei Ottobock



Versand an Kunden

1

2

3

4

A large grid of dots for taking notes, consisting of 20 columns and 30 rows of small, evenly spaced dots.

1

2

3

4

1

2

3

4

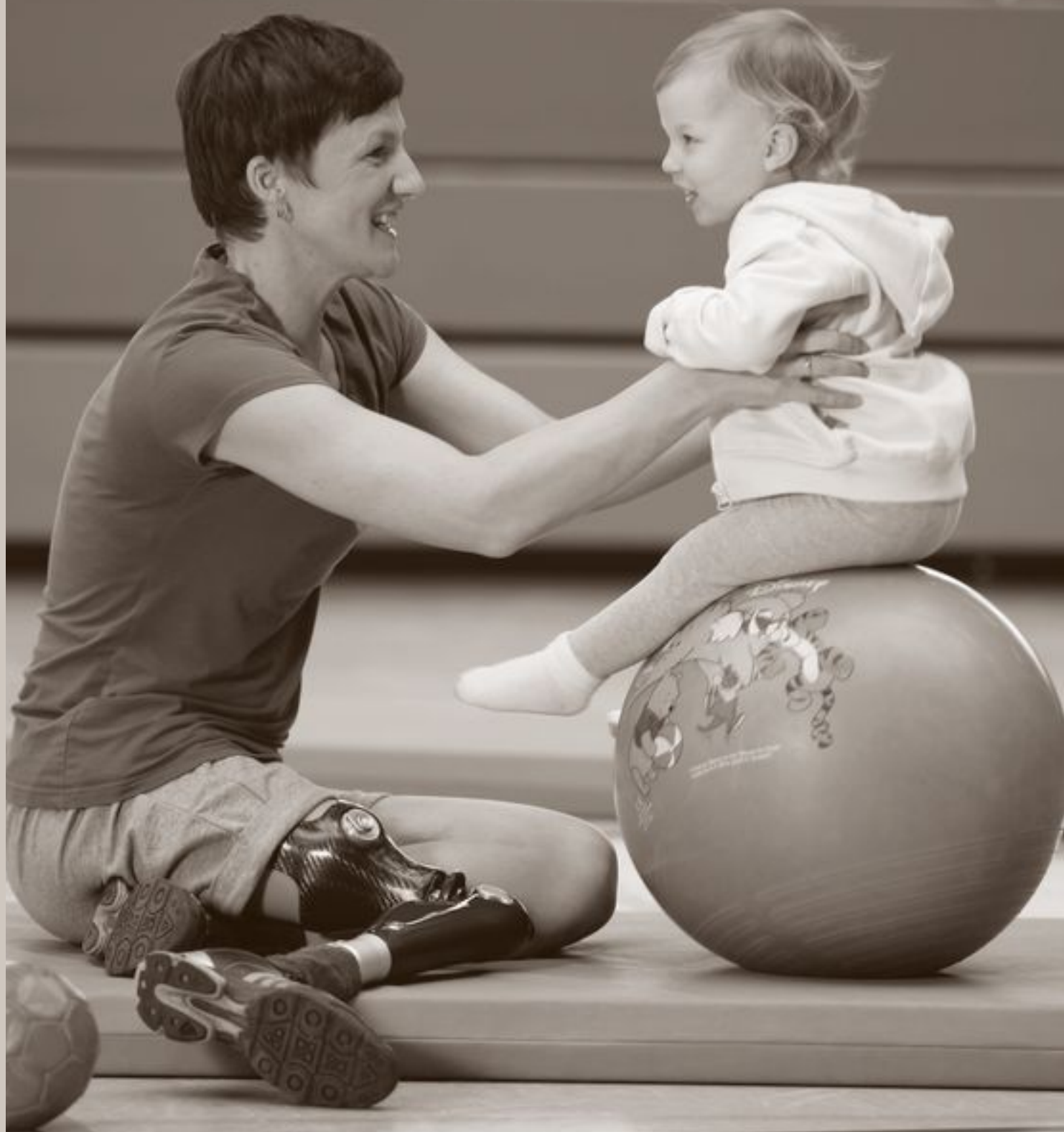

1

Prothetik - Untere Extremität

2

3

4

1

2

3

4



TF Design Schäfte

TF Design ist eine moderne Anwendungstechnik für die individuelle Gestaltung von Testschäften und Oberschenkel-Interimsprothesen. Es bietet eine hervorragende Alternative zur klassischen Gipsabdrucktechnik.

Ottobock TF Design bietet dem Orthopädie-Techniker zwei Möglichkeiten zur Schaftgestaltung und Bestellung. Zum einen kann er den Testschaft per Maßblatt bestellen, zum anderen kann er die TF Design Software verwenden.

Der Vorteil der Software liegt darin, dass der Orthopädie-Techniker sämtliche Daten für einen Test- oder Interimsschaft in einem Durchgang bearbeiten und visuell darstellen kann. Nach Abschluss der Modifikationen werden die Daten gespeichert und per E-Mail direkt an die Ottobock Service Fertigung gesendet. Nach den vom Orthopädie-Techniker vorgegebenen Daten wird bei Ottobock ein Schaft aus ThermoLyn hergestellt. Bei Bedarf werden die ausgewählten Komponenten vormontiert und dem Orthopädie-Techniker zur Anprobe zugeschickt.

Beschreibung der Schaftformen

1



SIT-Cast Markant

Ausgeprägte längsovale Schaftform mit steil gestellter Sitzbeinumgreifung.

2



SIT-Cast Medium

Charakteristische, längsovale Schaftform. Gegenüber der SITCast Markant-Form ist die Sitzbeinumgreifung hier etwas mehr ausgestellt.

3



SIT-Cast Feminin Markant

Charakteristische, längsovale Kontur, dem größeren, weiblichen Schambeinwinkel angepasst.

4

Anatomica

Gegenüber der herkömmlichen längsovalen Schaftform sorgen ein tiefer vorderer und hinterer Schafttrandverlauf für mehr Bewegungsfreiraum, Trage- und Sitzkomfort. Die Sitzbein- umgreifung ist weiter anterior platziert und endet dorsal am Tuber Ischiadicum.

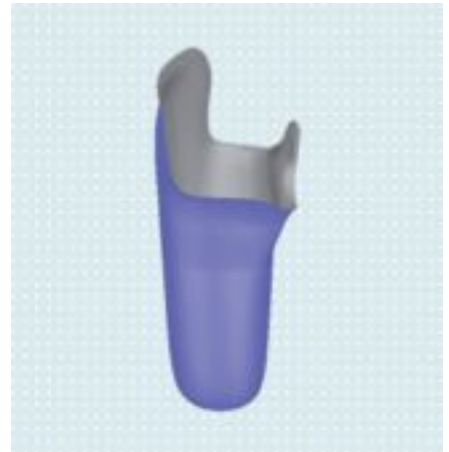

1

Queroval Markant

Ausgeprägte, querovale Schaftform. Das Sitzbein wird unterstützt, die Frontalpelotte dient als Gegenhalt.

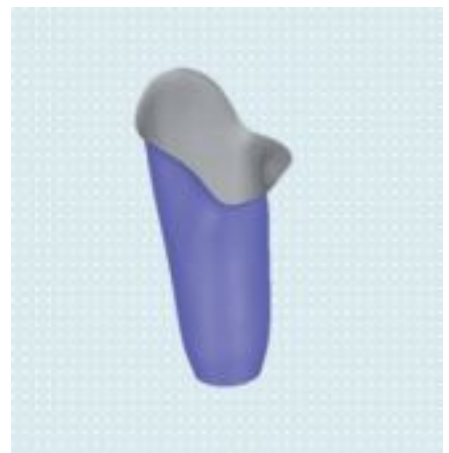

2

Queroval Medium

Querovale Schaftform mit Sitzbeinunterstützung. Gegenüber der markanten, querovalen Form sind Frontalpelotte und Sitzbeinunterstützung deutlich weniger konturiert ausgebildet. Diese Schaftform wurde für die querovale Linerversorgung optimiert.

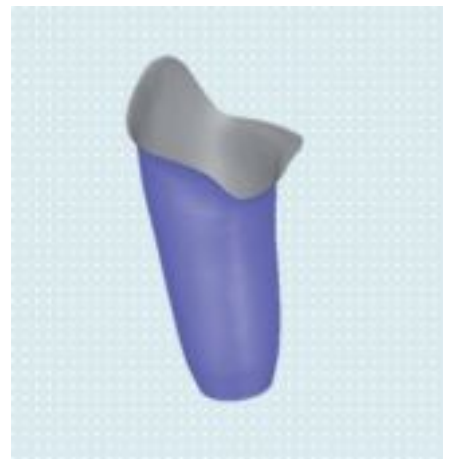

3

4

1

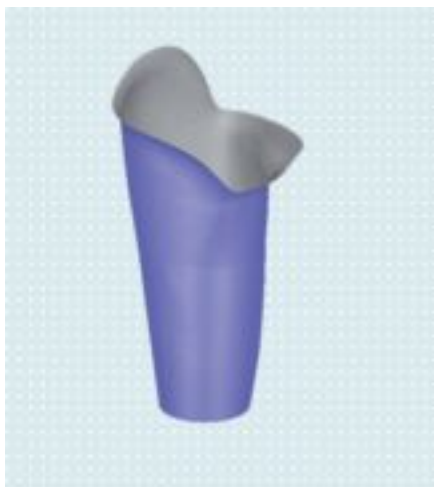

Queroval Feminin Markant

Ausgeprägte querovale Schaftform. Gegenüber der markanten, querovalen Form sind bei der femininen Form die Frontalpelotte und die Sitzbeinunterstützung etwas weniger konturiert ausgebildet.

2

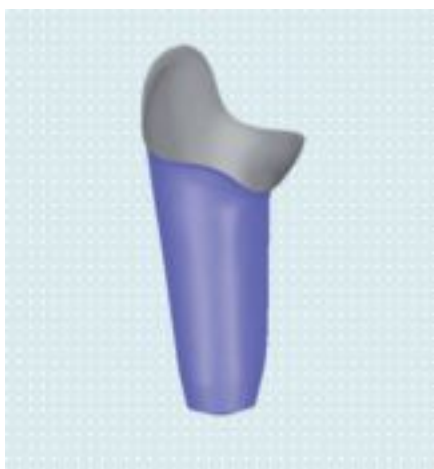

Hybrid

Mischform aus längs- und querovalen Schaftprinzip. Die Grundform ist längsoval. Der mediale Schafttrandverlauf bietet aber neben der medialen Anstützung auch eine Unterstützung des Sitzbeins zur Teillastübernahme.

3

4

Beschreibung der SF-Adapter und Shuttle Locks

SF5R10 Tiefziehadapter

Der Schaftadapter SF5R10 ist für Testschäfte aus ThermoLyn clear und ThermoLyn steif vorgesehen. Er eignet sich für Versorgungen ohne Liner oder mit Liner ohne Anschluss.



1

SF5R11 Tiefziehadapter mit Aufnahme für Shuttle Lock

Der Schaftadapter SF5R11 ist für Testschäfte aus ThermoLyn clear und ThermoLyn steif vorgesehen. Er eignet sich für Versorgungen mit Liner mit Pin. Er wird mit der Rasteinheit 6A20=* kombiniert. Für die Anbindung an die Prothese wird der Adapter 4Y380 verwendet.



2

SF6A60 Tiefziehadapter mit Rasteinheit

Der Schaftadapter SF6A60 ist für Testschäfte aus ThermoLyn clear und ThermoLyn steif vorgesehen. Er eignet sich für Versorgungen mit Liner und Pin. Im Gegensatz zum SF5R11 ist die Rasteinheit integriert.



3

6A30=10 Shuttle Lock

- Coartiertes Aluminium-Gehäuse
- Leicht zu entriegelnde Rasteinheit auch unter Zugbelastung
- Stufenlose Verriegelung für einen sicheren Halt
- Einstellbar: geräuschloses oder hörbares Einrasten



6A30=20 Shuttle Lock

- Geriffelter Pin
- Leichtes Kunststoff-Gehäuse, daher geeignet für den Einsatz in Badeprothesen
- Leicht zu entriegelnde Rasteinheit auch unter Zugbelastung
- Stufenlose Verriegelung für einen sicheren Halt
- Einstellbar: geräuschloses oder hörbares Einrasten



4

1

Zum Messen der Stumpfmaße benötigen Sie den Messschieber 743S10 sowie das federbelastete Bandmaß 743B4. Genauere Hinweise zur Handhabung der Werkzeuge finden Sie auf der Rückseite vom Maßblatt für einen individuellen Oberschenkel-Testschaft. Wenn Sie anstelle des Maßblattes die Ottobock TF Design Software nutzen möchten, dann können Sie diese unter dem Kennzeichen 647X6 bestellen.

Beim Kauf des TF und TT Design Koffers (743R9) sind neben anderen Tools die hier erwähnten Werkzeuge sowie die Software enthalten.

Werkzeuge

2



743S10 Messschieber

3



743S20 Messschieber

4



743B4 Bandmaß, federbelastet
Bandmaß mit Federzug



647X6 Ottobock TF Design Software

743R9 TF und TT Design Koffer

- 2 Stumpf-Strümpfe
- 1 Kalibrierteil für TT Design
- 1 Kniewinkel
- 1 Software TT Design
- 1 Software TF Design
- 1 Meßschieber für TF Design
- 1 Bandmaß, federbelastet
- 1 Meßschieber
- 1 Digitalkamera
- 1 Schwarzer Hintergrund
- 1 Roter Filzstift
- 100 Selbstklebende Flauschpunkte
- 1 Winkelmeßuhr



1

2

3

4

Hinweise zum Bestellablauf

1

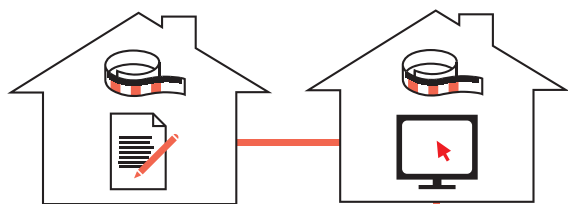

Sie messen den Stumpf des Patienten (beachten Sie dazu bitte die Rückseite des Maßblatts oder das entsprechende Kapitel in der Bedienungsanleitung 647H374 der Ottobock TF Design Software 647X6). Anschließend tragen Sie die Maße in das Maßblatt oder die Software ein und spezifizieren dabei die Schaftform und Schaftgestaltung, die Sie in der Software am 3D-Modell noch kontrollieren und gegebenenfalls verändern können.

2



Speichern Sie bitte den Auftrag und schicken Sie die Daten per E-Mail an die Ottobock Service Fertigung. Bei Bestellungen per Maßblatt schicken Sie uns dieses am besten per Fax. Bei Bedarf können Sie die Prothesen-Komponenten und Zusatzleistungen gleich mitbestellen.

3

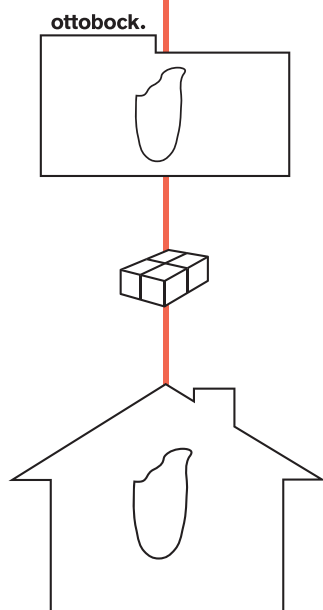

Die Ottobock Service Fertigung fertigt den TF Design Schaft für Sie und versendet diesen in der Regel nach 1 Werktag. Bei Dateneingang bis 12 Uhr erfolgt der Lieferausgang am gleichen Werktag.

4

Sie erhalten einen Testschaft, der dank modernster Software genau Ihren Vorgaben entspricht.

 646D329 (Fachinformationen „TF Design Testschäfte“)

 647H374 (Bedienungsanleitung der Ottobock TF Design Software 647X6)

Zum Bearbeiten von Aufgaben in der Ottobock TF Design Software (647X6) durchlaufen Sie im Programm drei Phasen, für die Sie jeweils auf einer Registerkarte im Bearbeitungsfenster von TF Design arbeiten:

1. Aufgabedetails

Auswahl der schaftspezifischen Daten und Eingabe der Patientenmaße.



1

2. Schaftdesign

Dreidimensionale Ansicht des berechneten Prothesenschaftes mit der Möglichkeit zur Korrektur.



2

3. Bestellung

Anzeige und Bearbeitung der Bestellliste für die aktuelle Aufgabe.

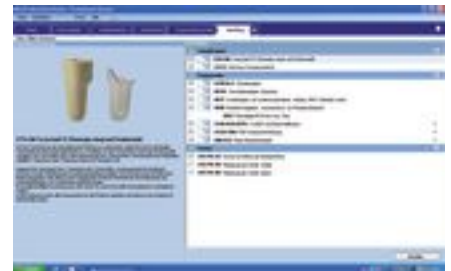

3

4

TF Design Testschafft Maßblatt

1

Ansprechpartner	Kundennummer	Datum
Auftraggeber		Versandadresse (wenn vom Auftraggeber abweichend)
Firma	Firma	
Straße	Straße	
PLZ/Ort	PLZ/Ort	
E-mail	Telefon	
Patienten-ID		

2

Seite: links rechts

Konfiguration

Schafftform:

- | | |
|---|---|
| <input type="checkbox"/> SIT-Cast markant | <input type="checkbox"/> Queroval markant |
| <input type="checkbox"/> SIT-Cast medium | <input type="checkbox"/> Queroval medium |
| <input type="checkbox"/> SIT-Cast feminin markant | <input type="checkbox"/> Queroval feminin markant |
| <input type="checkbox"/> ICS Anatomica | <input type="checkbox"/> Hybrid |

Schaft:

- Testschafft Thermolyn, clear
 Testschafft Thermolyn, steif

 Positivmodell

Fertigungshinweise

Ventil:

- medial lateral ohne Ventil
 21Y

Schaftadapter:

- SF5R10 Tiefziehadapter ohne Lineranschluss
 5R6=*
 SF5R11 Tiefziehadapter mit Aufnahme für Shuttle Lock
 SF6A60 Tiefziehadapter mit Rasteinheit
- | | | |
|---|----------------------------------|----------------------------------|
| <input type="checkbox"/> 6A30=10N | <input type="checkbox"/> medial | <input type="checkbox"/> lateral |
| <input type="checkbox"/> 6A30=20N | <input type="checkbox"/> medial | <input type="checkbox"/> lateral |
| <input type="checkbox"/> 4R160=..... | <input type="checkbox"/> medial | <input type="checkbox"/> lateral |
| <input type="checkbox"/> 452A1=* ProSeal Ring | <input type="checkbox"/> frontal | <input type="checkbox"/> lateral |

3

Angaben zur Schafftgestaltung



Distales Ende

-

Vorbereitung für Liner:

- Silikon Gel Liner 6Y80 Gr.
 Gr.

4

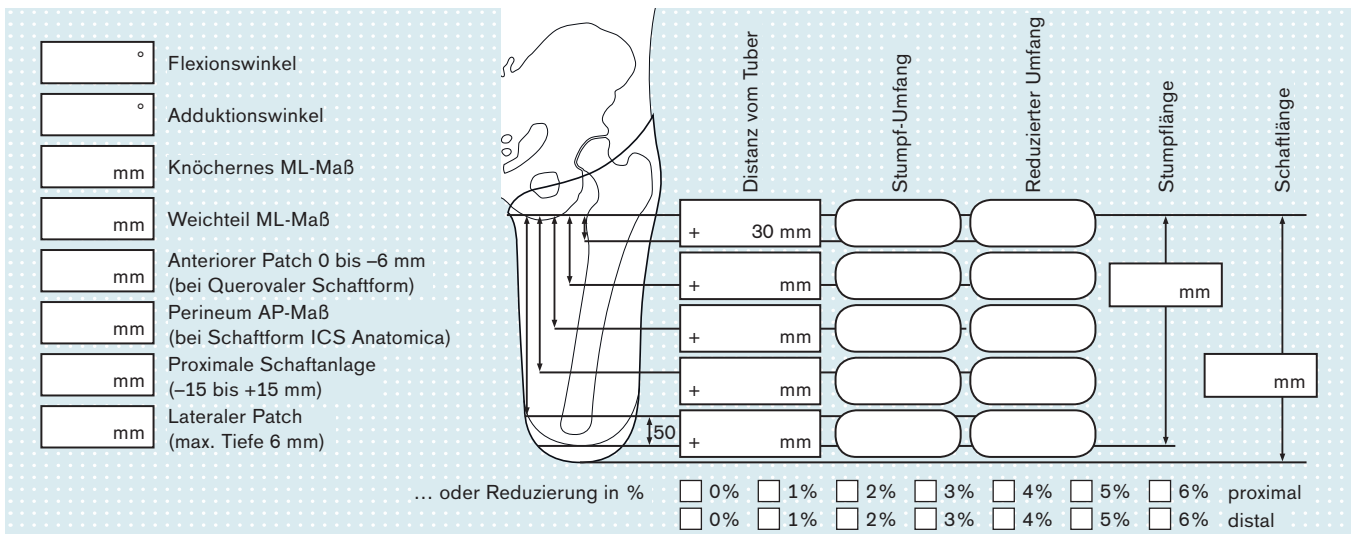

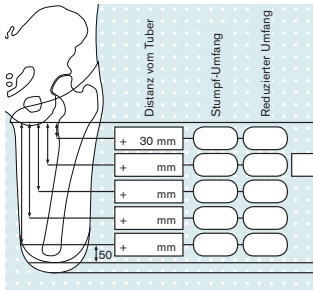

Erforderliche Maße:

Umfangmaße

- 30 mm unterhalb des Tuber ossis ischii (Eintrittsmaß)
- 1-3 Umfangmaße (Distanz vom Tuber ossis ischii frei wählbar)
- Distanzmaß 50 mm vom Stumpfende

Stumpflänge

Schaftlänge

Reduktion

- Prozentangabe oder
- reduzierter Umfang



Flexionswinkel

Adduktionswinkel

mm Knöchernes ML-Maß

mm Perineum AP-Maß (bei Schaftform ICS Anatomica)

mm Lateraler Patch (max. Tiefe 6 mm)

Messen der Stumpfmaße:

Stumpflänge vom Tuber ossis ischii bis Stumpfende (Abb. 1). Nutzen Sie den Ottobock Messschieber (743S10). Nehmen Sie die Messung entlang der Stumpfachse vor. Falls der Stumpf stark in Abduktion steht, wird der Messschieber entsprechend gekippt.

- Palpieren Sie die Haut, um den Messschieber am Tuber ossis ischii zu platzieren. Die Stumpfmuskulatur muss dabei entspannt sein, um ein Abgleiten des Messschiebers zu vermeiden.
- Üben Sie nur leichten Druck am Stumpfende aus beim Bestimmen der Stumpflänge.

Dieses Stumpflängenmaß in die Spalte Stumpflänge eintragen. Das definitive Schaftmaß kann bei Bedarf (in der Spalte Schaftlänge) verlängert werden, wie es zum Beispiel bei einem nur mit wenig Weichteilen gedeckten Femurende notwendig sein kann.

Messen der Stumpfumfänge

Das höchste proximale Umfangsmaß wird 30 mm unterhalb der Tubershöhe ermittelt (Abb. 2). Dies ist das sogenannte Eintrittsmaß. Verwenden Sie den Messschieber, auf dem immer noch die Stumpflänge eingestellt ist, um die Höhen festzulegen, an denen weitere Umfangmaße zu nehmen sind. Legen Sie den Messschieber lateral am Stumpf an und üben Sie wieder nur leichten Druck am Stumpfende aus. Markieren Sie auf dem Stumpf die Position des ersten Umfangmaßes (30 mm unterhalb des Tubers, d.h. Unterkante der Messschieberkante (Abb. 2)).

- Das letzte distale Maß sollte mindestens 50 mm vom Stumpfende entfernt gemessen werden. Machen Sie auf der gewählten distalen Höhe eine zweite Markierung auf der lateralen Stumpfseite. Machen Sie weitere Markierungen (maximal drei) für Umfangmessungen zwischen diesen beiden proximalen und distalen Markierungen (Abb. 3; Umfangmaße rechtwinkelig zur Stumpfachse). Die Distanzen von Maß zu Maß müssen mindestens 30 mm betragen. In der Summe ergeben sich also mit Eintrittsmaß und letztem distalen Maß (50 mm vom Stumpfende) maximal fünf Maße. Lesen Sie die Messhöhen (unterhalb des Tubers) auf dem Messschieber ab und tragen Sie die Werte auf dem Maßblatt ein.
- Versuchen Sie den Zug des Bandmaßes 743B1 bei den Messungen konstant zu halten oder benutzen Sie das federbelastete Bandmaß 743B4. Stellen Sie sicher, dass sich das Bandmaß auf der richtigen Höhe befindet und rechtwinkelig zur Stumpfachse ausgerichtet ist, so dass es um den Stumpf herum gerade ist. Bitten Sie den Patienten die Stumpfmuskeln anzuspannen, um die Auswirkungen auf den gemessenen Umfang zu sehen. Falls das Maß durch die Muskelanspannung stark verändert wird, tragen Sie den Mittelwert der Messungen bei angespannter und entspannter Muskulatur ein.

Messen des knöchernen ML-Maßes

Die Körperschieblehre wird von hinten in Höhe der Glutäusfalte mit leichtem Druck nach oben geschoben, bis der mediale, kleinere, abgewinkelte Schenkel an die knöcherne Struktur des Ramus ischiadicum reicht. Die Körperschieblehre muss exakt horizontal ausgerichtet sein. Auf dem lateralen Messschenkel wird ein leichter Druck ausgeübt und das Maß abgelesen.

Angabe der Reduktion:

Die Reduktion kann auf zwei Wegen angegeben werden.

- Sie bestimmen den Wert der Reduktion durch Auswahl einer Prozentangabe. Die Reduzierung wird dann an allen Umfangmaßen um die von Ihnen ausgewählten Prozentangabe reduziert.
- Sie tragen das von Ihnen erwünschte Umfangmaß in die Spalte „Reduzierter Umfang“ ein.

Angaben zur Schaftgestaltung:

Das distale Schaftende

kann je nach Wunsch flacher oder spitzer gestaltet werden. Wenn Sie nichts ankreuzen, wird das Ende mit der mittleren Einstellung gestaltet.

Der Flexions- und Adduktionswinkel (Abb. 4)

können von 0°-15° eingetragen werden. Werden keine Winkel von Ihnen angegeben, so erhalten Sie den Schaft automatisch mit einem Flexionswinkel 5° aufgebaut. Der Flexionswinkel wird Mitte senkrechte Schaftlotlinie zur entsprechenden Schaftposition gemessen.

SIT-Cast: In der Höhe des Eintrittsmaßes wird der Schaft im ML-Maß im Verhältnis 50-50 unterteilt. Das distale Ende richtet sich automatisch mittig zur Lotlinie, des zuvor erwähnten Verhältnisses aus. Der Adduktionswinkel errechnet sich dann, indem man die senkrechte Lotlinie am Trochanter major anlegt und den Winkel zur lateralen Schaftlänge misst.

Queroval: Bei den Querovalschäften ist das Verhältnis ML-Maß 60-40 (medial-lateral)

Das knöchernerde ML-Maß (Abb. 5) errechnet sich nach der Zeichnung.

Achtung: Das ML-Maß läßt sich nur vom errechneten Maß ±10 mm ändern, da bei der Änderung das Eintrittsmaß (30 mm unter Tuber ossis ischii) nicht geändert wird. Bei Veränderung des ML-Maßes findet somit auch eine Änderung des AP-Maßes proportional zum ML-Maß statt und umgekehrt.

Das Perineum AP-Maß (mediale Schaftweite; Abb. 6 links) ist die Entfernung vom Perineum zur ventralen Anlage. Es wird von der Adduktorenschne zum Tuber gemessen. Dabei ist wichtig, dass der Patient sich auf eine harte Unterlage setzt. Dann wird die Distanz von Unterlage zur Adduktorenschne gemessen.

Bei einem Lateral-Posterior-Patch (Abb. 6 rechts) handelt es sich um eine Druckpelotte. Die Stärke richtet sich nach der Stumpsituation.

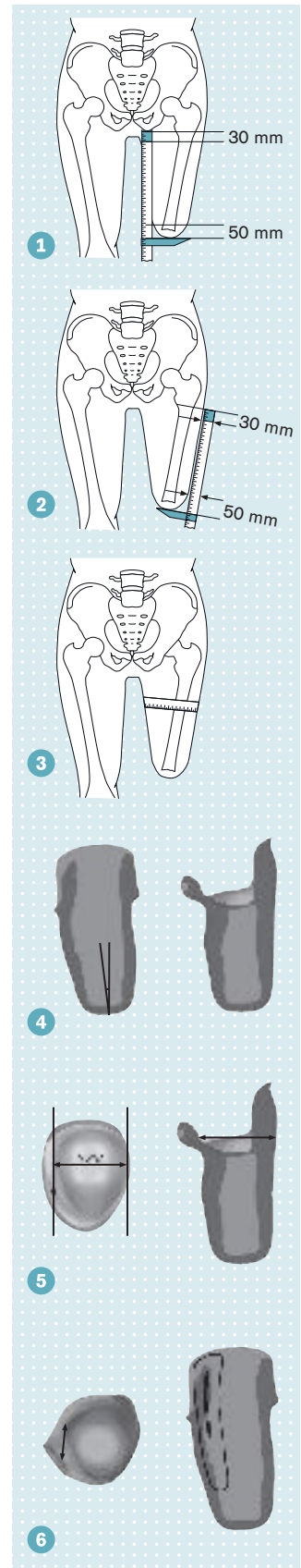

1

2

3

4

1

2

3

4



TT Design Schäfte

Ottobock TT Design ist eine moderne, computerunterstützte Anwendungstechnik für die individuelle Gestaltung von Testschäften und Unterschenkel-Interimsprothesen. Mit Hilfe eines photometrischen Verfahrens können die Stumpfdaten digitalisiert und somit Schäfte am Computer generiert und 3-dimensional visualisiert werden. Anhand der Daten fertigt die Ottobock Service Fertigung einen thermoplastischen Test- bzw. Interimsschaft an. Ottobock TT Design – ein schnelles, effektives Verfahren zur Herstellung von Testschäften und Unterschenkel-Interimsprothesen.

Beschreibung der Schaftformen

1



PTB*-Anatomica

Schaftform mit den für Unterschenkelstümpfe charakteristischen Be- und Entlastungsflächen. Die Patella kann frei oder geschlossen bestellt werden. Der Beugesehnenausschnitt ist beim Anatomica-Modell stark konturiert.

2



PTB*-Standard

Schaftform mit den für Unterschenkelstümpfe charakteristischen Be- und Entlastungsflächen. Die Patella kann frei oder geschlossen bestellt werden. Der Beugesehnenausschnitt ist beim Standard-Modell nur leicht konturiert.

3



KBM**-Anatomica

Unterschenkelschaftform mit den charakteristischen Be- und Entlastungsflächen und einem suprakondylären Eingriff. Der Eingriff erfolgt am medialen Femurkondylus. Die Patella kann frei oder geschlossen bestellt werden. Der Beugesehnenausschnitt ist beim Anatomica-Modell stark konturiert.

4

* Patella-Tendon-Bearing
** Kondylen-Bettung Münster

KBM**-Standard

Unterschenkelschaftform mit den charakteristischen Be- und Entlastungsflächen und einem suprakondylären Eingriff. Der Eingriff erfolgt am medialen Femurkondylus. Die Patella kann frei oder geschlossen bestellt werden. Der Beugesehnenausschnitt ist beim Standard-Modell nur leicht konturiert.



1

Haft-Kontaktschaft

Beim Haft-Kontaktschaft dient die gesamte Stumpfoberfläche zur Lastübernahme. Für dieses Schaftprinzip wird zusätzlich ein Liner, ein Unterdrucksystem und eine Kniekappe zum Abdichten des Systems benötigt. Der Haftkontaktschaft ist auch Standardschaftform für Unterschenkelversorgungen mit dem Harmony System.

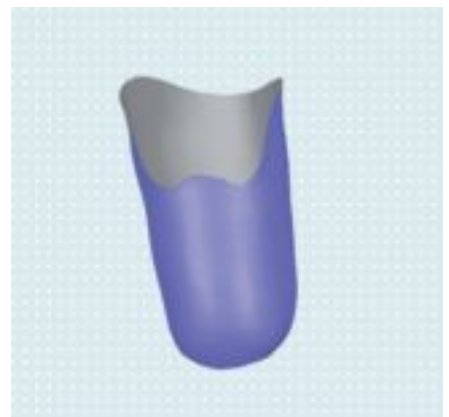

2

PTS***

Unterschenkelschaftform mit den charakteristischen Be- und Entlastungsflächen und einem suprakondylären Eingriff. Der Eingriff erfolgt am medialen Femurkondylus. Beim PTS Modell ist die Patella geschlossen und es gibt eine zusätzliche Anlage oberhalb der Patella, wodurch diese Schaftform z. B. eine Alternative für sehr kurze Stümpfe sein kann. Der Beugesehnenausschnitt ist leicht konturiert. Es wird ein Weichwandinnentrichter benötigt.



3

4

** Kondylen-Bettung Münster

*** Prothèse Tibiale Supracondylienne

Beschreibung der SF-Adapter und Shuttle Locks

1



SF5R10 Tiefziehadapter

Der Schaftadapter SF5R10 ist für Testschäfte aus ThermoLyn clear und ThermoLyn steif vorgesehen. Er eignet sich für Versorgungen ohne Liner oder mit Liner ohne Anschluss.

2



SF5R11 Tiefziehadapter mit Aufnahme für Shuttle Lock

Der Schaftadapter SF5R11 ist für Testschäfte aus ThermoLyn clear und ThermoLyn steif vorgesehen. Er eignet sich für Versorgungen mit Liner mit Pin. Er wird mit der Rasteinheit 6A20=* kombiniert. Für die Anbindung an die Prothese wird der Adapter 4Y380 verwendet.

3



SF6A60 Tiefziehadapter mit Rasteinheit

Der Schaftadapter SF6A60 ist für Testschäfte aus ThermoLyn clear und ThermoLyn steif vorgesehen. Er eignet sich für Versorgungen mit Liner und Pin. Im Gegensatz zum SF5R11 ist die Rasteinheit integriert.

4



6A30=10 Shuttle Lock

- Coartiertes Aluminium-Gehäuse
- Leicht zu entriegelnde Rasteinheit auch unter Zugbelastung
- Stufenlose Verriegelung für einen sicheren Halt
- Einstellbar: geräuschlos oder hörbares Einrasten



6A30=20 Shuttle Lock

- Geriffelter Pin
- Leichtes Kunststoff-Gehäuse, daher geeignet für den Einsatz in Badeprothesen
- Leicht zu entriegelnde Rasteinheit auch unter Zugbelastung
- Stufenlose Verriegelung für einen sicheren Halt
- Einstellbar: geräuschlos oder hörbares Einrasten

Beim Kauf des Ottobock TF und TT Design Koffers 743R9 sind alle notwendigen Werkzeuge sowie die Ottobock TF & TT Design Software 647X6 und 647X11 enthalten.

Werkzeuge

743R9 TF und TT Design Koffer

- 2 Stumpf-Strümpfe
- 1 Kalibrierteil für TT Design
- 1 Kniewinkel
- 1 Software TT Design
- 1 Software TF Design
- 1 Meßschieber für TF Design
- 1 Bandmaß, federbelastet
- 1 Meßschieber
- 1 Digitalkamera
- 1 Schwarzer Hintergrund
- 1 Roter Filzstift
- 100 Selbstklebende Flauschpunkte
- 1 Winkelmeßuhr



743S20 Messschieber



99B90=2 Stumpfstrumpf

- 6 Stück per Packung



1

2

3

4

Hinweise zum Bestellablauf

1

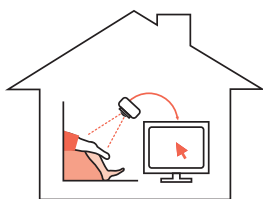

Sie fotografieren den Stumpf des Patienten lateral und frontal vor einem schwarzen Hintergrund. Nach dem Einlesen der Daten können über die Software die Bilder bearbeitet sowie die Schaftform spezifiziert und am 3D-Modell kontrolliert und verändert werden.

2

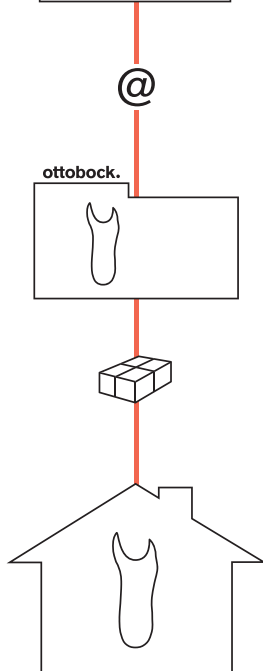

Nachdem Sie die Prothesen-Komponenten und Dienstleistungen ausgewählt haben, speichern Sie den Auftrag und senden die Daten per E-Mail an die Ottobock Service Fertigung.

Die Ottobock Service Fertigung fertigt den TT Design Schaft für Sie und versendet diesen in der Regel nach 1 Werktag. Bei Dateneingang bis 12 Uhr erfolgt der Lieferausgang am gleichen Werktag.

3

- Um mit der Ottobock TT Design Software 647X11 arbeiten zu können, benötigen Sie den Ottobock TF & TT Design Koffer 743R9 und müssen eine entsprechende Ottobock TT Design Schulung erhalten haben.

 646D330=D (Fachinformation „TT Design Testschäfte“)

 647H406 (Bedienungsanleitung der Otto Bock TT Design Software 647X11)

4

Die Schaftgestaltung mit Hilfe der Ottobock TT Design Software 647X11 erfolgt in vier Schritten:

1. Aufgabedetails

Im ersten Schritt werden die Patientenmaße eingegeben und die gewünschte Schaftform bestimmt.



1

2. Fotoansicht

Im zweiten Schritt besteht die Möglichkeit, die Schaftbearbeitung mit Patches visuell vorzunehmen.

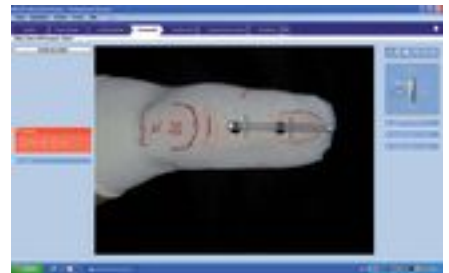

2

3. Schaftansicht

Im dritten Schritt kann der TT Schaft optisch kontrolliert und in der Form verändert werden.



3

4. Bestellung bei der Ottobock Service Fertigung

Im letzten Schritt wird der ausgewählte TT Schaft, die Komponenten sowie die Service Dienstleistungen noch einmal in einer Produktbeschreibung dargestellt und erläutert. Danach kann mit den ausgewählten Artikeln in diesem Schritt eine Bestellung vorgenommen werden. Hierzu werden die Daten per E-Mail an die Ottobock Service Fertigung gesendet.



4

1

2

3

4



SiOCX TF Schaft für transfemorale Amputationen

Im SiOCX TF sowie dem neuen SiOCX TF Pro vereint Ottobock innovative Neuerungen und bewährte Stärken.

Der Innenschaft besteht aus Medical Grade Silikon, das Schweißbildung vermindert, sich einfach reinigen lässt sowie sterilisierbar, anti-allergisch und besonders hautfreundlich ist. Dank seiner flexiblen Silikonränder und seines optimierten Schaftrandverlaufs bietet der SiOCX Schaft hohe Bewegungsfreiheit.

SilikonGel-Polster schützen empfindliche Stumpfbereiche. Hohe Haftung am Stumpf und eine stabile Verbindung zwischen Außen- und Innenschaft erlauben eine gute Prothesensteuerung und geben ein sicheres Gefühl. Der Außenschaft aus Carbon Prepreg zeichnet sich durch Stabilität und Leichtigkeit aus.

Alternativ zum bewährten geschlossenen Carbon-Außenschaft wurde ein Rahmenschaft entwickelt, der ebenfalls aus Carbon Prepreg besteht – der SiOCX TF Pro.

Aufgrund seines optimalen Designs bietet der SiOCX TF Pro ein Plus an Flexibilität sowie eine verbesserte Umweltwahrnehmung. Durch die Fenster im Rahmenschaft und den flexiblen dorsalen Bereich in der geschlossenen Außenschaft-Variante, kann sich der Stumpf beim Sitzen verformen. So ist das Sitzen selbst auf harten Untergründen und über längere Zeiträume angenehm.

1

2

3

4

1



7T450=1 SiOCX TF

- Innenschaft aus HTV Medical Grade Silikon (inkl. Perineum Polster, distal integrierter Spange und Antihafbeschichtung im proximalen Bereich)
- Außenschaft aus Carbon Prepreg (inkl. flexibler Schaftbereiche)
- Inkl. thermoplastischem Diagnoseschaft

2



7T451=1 SiOCX TF Pro

- Innenschaft aus HTV Medical Grade Silikon (inkl. Perineum Polster, distal integrierter Spange und Antihafbeschichtung im proximalen Bereich)
- Rahmenschaft aus Carbon Prepreg (inkl. flexibler Schaftbereiche)

3



7T431=4 SiOCX TF Innenschaft

- Innenschaft aus HTV Medical Grade Silikon (inkl. Perineum Polster, distal integrierter Spange und Antihafbeschichtung im proximalen Bereich)
- Inkl. thermoplastischem Diagnoseschaft

4



7T431=3 HTV Silikon-Innenschaft

- Gegen Aufpreis auch mit thermoplastischem Diagnoseschaft, Gelpolstern, distal integrierter Spange und Antihafbeschichtung im proximalen Bereich

 646D437=DE (Fachinformation „SiOCX TF Schäfte“)
646D559=DE (Patienteninformation „SiOCX TF Schäfte“)

Hinweise für den 2-stufigen Bestellablauf SiOCX TF mit Diagnoseschaft

Für die Bestellung schicken Sie bitte Folgendes an die Service Fertigung:

- das ausgefüllte Bestellblatt
- ein Gipspositiv eines gut passenden Test- oder Definitivschafes oder
- den gut passenden Test- bzw. Definitivschaft selbst.

Der Schaft sollte so lange getragen sein bis Stumpfvolumenschwankungen minimiert sind. In der Zeit zwischen Bestellung und Auslieferung des definitiven SiOCX TF Schafes sollte der Patient einen dementsprechend passenden Schaft tragen, um Änderungen der Stumpfform und des Volumens zu minimieren.

Kennzeichnen Sie auf dem Schaft oder Gipspositiv bitte:

- Position, Größe und Stärke der Weichpolsterung des Perineumbereiches und ggf. zusätzlicher Weichpolsterungen
- die Position der Fixierung zwischen Innenschaft und Außenschaft (Empfehlung zwei medial, drei lateral, eine frontal)
- die Ventilposition.

Nach 10 Werktagen erhalten Sie:

- den definitiven Silikon Innenschaft verbunden mit einem thermoplastischen Außenschaft ohne positionierten Adapter.

Dieser Außenschaft dient als Diagnoseschaft, mit welchem noch Änderungen der Form, des Schafttrandverlaufes und der Adapterposition möglich sind.

Für den Versorgungsschritt 2 schicken Sie bitte Folgendes an die Service Fertigung:

- das ausgefüllte Bestellblatt
- den im Versorgungsschritt 1 gelieferten definitiven Silikon Innenschaft
- den von Ihnen modifizierten thermoplastischen Diagnoseschaft mit:
 - zugeschnittenem und gegebenenfalls ausgetulptem Schafttrandverlauf,
 - angezeichnetem flexiblen Sitzbereichsausschnitt (Sitzband) und
 - definitiv positioniertem Adapter.

Nach 7 Werktagen erhalten Sie:

- den definitiven SiOCX TF Schaft bestehend aus Silikon-Innenschaft und Carbon Prepreg-Außenschaft.

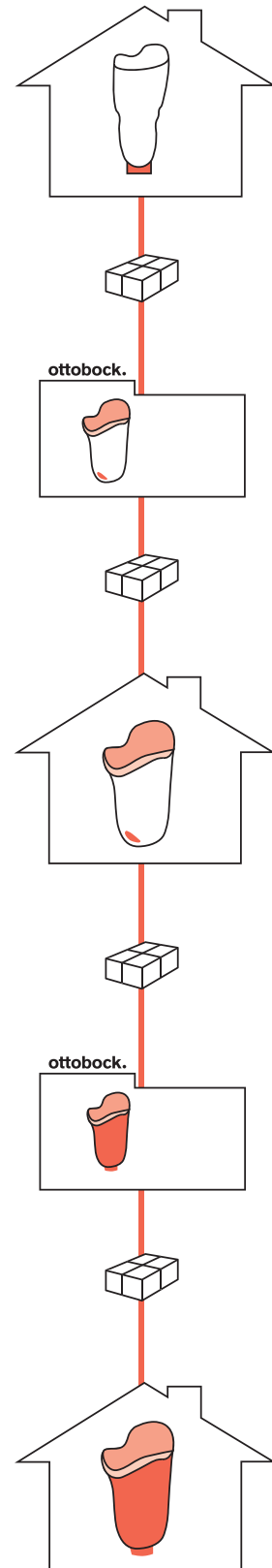

1

2

3

4

Hinweise für den 1-stufigen Bestellablauf SiOCX TF ohne Diagnoseschaft

1

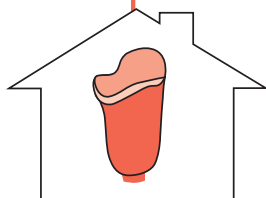
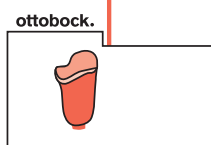
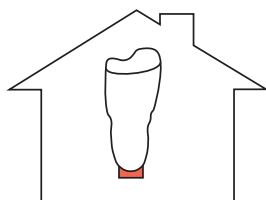

2

3

4

Für die Bestellung schicken Sie bitte Folgendes an die Service Fertigung:

- das ausgefüllte Bestellblatt
- einen gut passenden Test- oder Definitivschaft mit korrekter Adapterpositionierung.

Beachten Sie bitte, dass der Schaft so lange getragen sein sollte, bis Stumpfvolumenschwankungen minimiert sind. In der Zeit zwischen Bestellung und Auslieferung des definitiven SiOCX TF Schaftes sollte der Patient einen dementsprechend passenden Schaft tragen, um Änderungen der Stumpfform und des Volumens zu minimieren.

Kennzeichnen Sie auf dem Schaft bitte:

- Position, Größe und Stärke der Weichpolsterung des Perineumbereiches und ggf. zusätzlicher Weichpolsterungen
- die Position der Fixierung zwischen Innenschaft und Außenschaft (Empfehlung zwei medial, drei lateral, eine frontal)
- die Ventilposition
- den gewünschten Verlauf des Außenschaftesrandes.

Nach 15 Werktagen erhalten Sie:

- den definitiven SiOCX TF Schaft bestehend aus Silikon-Innenschaft und Carbon Prepreg-Außenschaft.

SiOCX TF

Bestellblatt

Ansprechpartner	Kundennummer	Datum
Auftraggeber		Versandadresse (wenn vom Auftraggeber abweichend)
Firma	Firma	
Straße	Straße	
PLZ/Ort	PLZ/Ort	
E-mail	Telefon	
Patienten-ID		

Patientengewicht: Mobilitätsgrad: 1 2 3 4
 Stumpflänge gesamt: Betroffene Seite: links rechts
 Stumpflänge knöchern:



Ihr SiOCX Schaft System beinhaltet den Diagnoseschaft, den HTV Silikon Innenschaft, ein Perineum Polster, eine distal integrierte Spange sowie den definitiven Prepreg Außenschaft.

mit Diagnoseschaft (2-stufiger Bestellprozess) ohne Diagnoseschaft (1-stufiger Bestellprozess) bei SiOCX-Folgeversorgungen

Silikon Innenschaft

SilikonGel-Polsterung

- Kein Perineum Polster
 (zusätzlich gewünschte Polster)

Position und Größe der Polster auf dem Testschaft markieren.

Farbe

- Hautfarben
 Uni

Ventil*

- 21Y12
 21Y14
 21Y21

Keine Antihaftbeschichtung

Thermoplastischer Diagnose-Außenschaft

Material

- 616T52 Steif
 616T83 Clear

Adapter

- ohne Adapter
 Adapter mitliefern: Art. Nr.

Prepreg Außenschaft

Flexibles Sitzband

Oberflächenoptik

- endbehandelte Carbonoptik
 unbehandelte Carbonoptik
 Wassertransferdruck (Sonderbestellblatt)

Adapter*

- 5R2=C 4R89 4R41
 4R111 4R116 4R119

- Adapterposition übernehmen
 Adapter so nah wie möglich an das distale Stumpfende setzen

* aufpreispflichtig

Bemerkungen:

Hinweise für den Bestellablauf SiOCX TF Pro

1

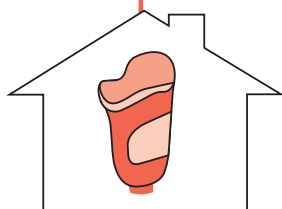
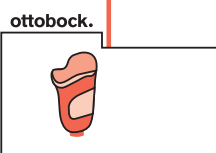
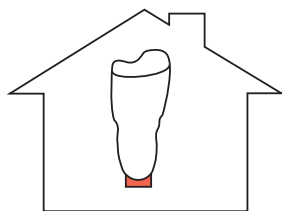

2

3

4

Für die Bestellung schicken Sie bitte Folgendes an die Service Fertigung:

- das ausgefüllte Bestellblatt
- einen gut passenden Test- oder Definitivschaft mit korrekter Adapterpositionierung.

Beachten Sie bitte, dass der Schaft so lange getragen sein sollte, bis Stumpfvolumenschwankungen minimiert sind. In der Zeit zwischen Bestellung und Auslieferung des definitiven SiOCX TF Pro Schaftes sollte der Patient einen dementsprechend passenden Schaft tragen, um Änderungen der Stumpfform und des Volumens zu minimieren.

Kennzeichnen Sie auf dem Schaft bitte:

- Position, Größe und Stärke der Weichpolsterung des Perineumbereiches und ggf. zusätzlicher Weichpolsterungen
- die Position der Fixierung zwischen Innenschaft und Außenschaft (Empfehlung drei medial, vier lateral)
- die Ventilposition
- den medialen und den lateralen Rahmensteg
- den gewünschten Verlauf des Außenschaftes.

Nach 15 Werktagen erhalten Sie:

- den definitiven SiOCX TF Pro Schaft bestehend aus Silikon-Innenschaft und Carbon Prepreg-Rahmenschaft.

SiOCX TF Pro

Bestellblatt

Ansprechpartner	Kundennummer	Datum
Auftraggeber		Versandadresse (wenn vom Auftraggeber abweichend)
Firma	Firma	
Straße	Straße	
PLZ/Ort	PLZ/Ort	
E-mail	Telefon	
Patienten-ID		

Patientengewicht: Mobilitätsgrad: 1 2 3 4
 Stumpflänge gesamt: Betroffene Seite: links rechts
 Stumpflänge knöchern:



Ihr SiOCX Schaft System beinhaltet den HTV Silikon Innenschaft, ein Perineum Polster, eine distal integrierte Spange sowie den definitiven Prepreg Rahmenschaft.

Für die Bestellung des Rahmenschaftes müssen **alle** folgenden Kriterien erfüllt sein (bitte kennzeichnen):

- Schaftform ist längsoval, Sit Cast, Anatomica oder MAS keine Stumpfschwankungen
 Stumpf ist mindestens 20 cm lang

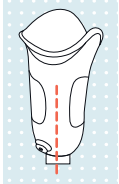

Bitte zeichnen Sie auf dem von Ihnen eingesandten Schaft den Achsverlauf für den medialen und den lateralen Rahmensteg ein.

Silikon Innenschaft

SilikonGel-Polsterung

- Kein Perineum Polster
 (zusätzlich gewünschte Polster)

Position und Größe der Polster auf dem Testschaft markieren.

Farbe

- Hautfarben
 Uni

Ventil*

- 21Y12
 21Y14
 21Y21

- Keine Antihafbeschichtung

Prepreg Außenschaft (Rahmenschaft)

Oberflächenoptik

- endbehandelte Carbonoptik
 unbehandelte Carbonoptik
 Wassertransferdruck (Sonderbestellblatt)

Adapter*

- 5R2=C 4R89 4R41
 4R111 4R116 4R119
 Adapterposition übernehmen
 Adapter so nah wie möglich an das distale Stumpfende setzen

* aufpreispflichtig

Bemerkungen:

.....

.....

1

2

3

4

Hinweise für den Bestellablauf HTV Silikon-Innenschaft TF

1

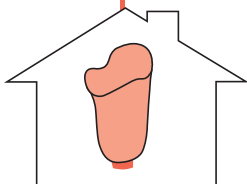
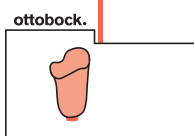
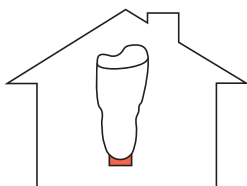

2

3

4

Für die Bestellung schicken Sie bitte Folgendes an die Service Fertigung:

- das ausgefüllte Bestellblatt
- ein Gipspositiv eines gut passenden Test- oder Definitivschafes oder
- den gut passenden Test- bzw. Definitivschaft selbst.

Beachten Sie bitte, dass der Schaft so lange getragen sein sollte, bis Stumpfvolumenschwankungen minimiert sind. In der Zeit zwischen Bestellung und Auslieferung des HTV Silikon-Innenschaftes sollte der Patient einen dementsprechend passenden Schaft tragen, um Änderungen der Stumpfform und des Volumens zu minimieren.

Kennzeichnen Sie auf dem Schaft bitte:

- wenn gewünscht, Position, Größe und Stärke der Weichpolsterung des Perineumbereiches und ggf. zusätzlicher Weichpolsterungen
- die Position der Fixierung zwischen Innenschaft und Außenschaft (Empfehlung zwei medial, drei lateral, eine frontal)
- die Ventilposition.

Nach 10 Werktagen erhalten Sie:

- den definitiven HTV Silikon-Innenschaft.

SiOCX TF Innenschaft

Bestellblatt

Ansprechpartner	Kundennummer	Datum
Auftraggeber		Versandadresse (wenn vom Auftraggeber abweichend)
Firma	Firma	
Straße	Straße	
PLZ/Ort	PLZ/Ort	
E-mail	Telefon	
Patienten-ID		

Patientengewicht: Mobilitätsgrad: 1 2 3 4
 Stumpflänge gesamt: Betroffene Seite: links rechts
 Stumpflänge knöchern:



SiOCX TF Innenschaft **Farbe**
 Hautfarben Uni

Ihr SiOCX TF Innenschaft beinhaltet den Diagnoseschaft, den HTV Silikon Innenschaft, ein Perineum Polster und eine distal integrierte Spange.

HTV Silikon-Innenschaft TF **Farbe**
 Hautfarben Uni

Zusätzliche Bestelloptionen (gegen Aufpreis)

Aus technischen Gründen enthält der Innenschaft die aufpreispflichtige distal integrierte Spange.

SilikonGel-Polsterung

- Perineum Polster
- (zusätzlich gewünschte Polster)

Position und Größe der Polster auf dem Testschaft markieren.

Ventil

- 21Y12 21Y14 21Y21

Antihafbeschichtung

Thermoplastischer Diagnose-Außenschaft

- | | |
|---------------------------------------|--|
| Material | Adapter |
| <input type="checkbox"/> 616T52 Steif | <input type="checkbox"/> ohne Adapter |
| <input type="checkbox"/> 616T83 Clear | <input type="checkbox"/> Adapter mitliefern: Art. Nr. |

Bemerkungen:

1

2

3

4

1

2

3

4



Definitivschäfte für die untere Extremität

Ottobock bietet geschlossene Gießharzschäfte und Prepreg-Rahmenschäfte für transfemorale und transtibiale Amputationen an. Die Form des Schaftes wird dabei vom Orthopädie-Techniker festgelegt und gestaltet. Anhand des vom Orthopädie-Techniker eingeschickten Test- oder Definitivschafte fertigt die Service Fertigung einen Definitivschaft an.

Definitivschäfte von Ottobock zeichnen sich durch ihre dermatologische Unbedenklichkeit, nachweisbare strukturelle Haltbarkeit sowie eine optimale Gewichts-/Haltbarkeitsrelation aus. Auf Wunsch wird die gesamte Prothese im vormontierten Zustand geliefert.

Um individuell auf die Bedürfnisse Ihres Patienten einzugehen, bietet Ottobock Ihnen mehrere Bestellmöglichkeiten an.

Die folgenden Bestelloptionen können sowohl für transtibiale als auch für transfemorale Definitivschäfte ausgewählt werden.

1



Prepreg-Rahmenschaft

- Besonders energieeffizientes Gehen aufgrund des geringen Gewichtes
- Angenehmer Tragekomfort durch flexible Schafrandgestaltung

2

3



Geschlossener Gießharzschaff

- Optimierte Gewichts-/Haltbarkeitsrelation

4

Hinweise zum Bestellablauf

Sie verfügen bereits über einen anprobierten und gegebenenfalls modifizierten Testschaft oder einen gut passenden Definitivschaft des Patienten.

Senden Sie den Test- bzw. Definitivschaft bitte gemeinsam mit dem ausgefüllten Bestellformular an die Ottobock Service Fertigung.

Die Ottobock Service Fertigung fertigt den individuellen Definitivschaft nach Ihren Angaben und versendet diesen nach spätestens 10 Werktagen – auf Wunsch auch als komplett voraufgebaute Prothese.

Der Schaft ermöglicht Ihnen nun eine optimale und individuelle Definitivversorgung des Patienten.

 646D318 (Fachinformation „Definitivschäfte“)

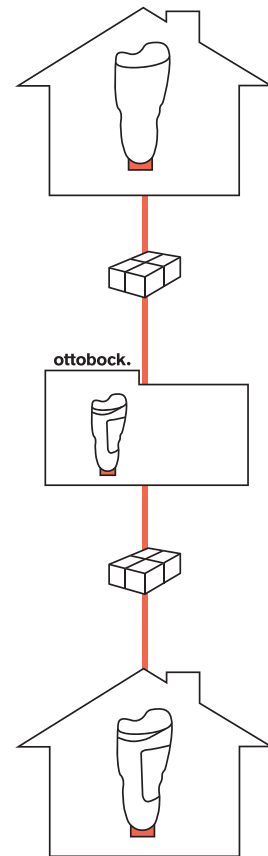

1

2

3

4

Definitivschafft

Bestellblatt

1

Ansprechpartner	Kundennummer	Datum
Auftraggeber		Versandadresse (wenn vom Auftraggeber abweichend)
Firma	Firma	
Straße	Straße	
PLZ/Ort	PLZ/Ort	
E-mail	Telefon	
Patienten-ID		

2

Patientengewicht: Mobilitätsgrad: 1 2 3 4
 Betroffene Seite: links rechts



Oberschenkelschaft (TF) **Unterschenkelschaft (TT)**

Prepregrahmenschaft (Rahmenverlauf bitte anzeichnen)
 Prepregschaft geschlossen
 unbehandelte Carbonoptik Dekostoff Art.Nr.:
 endbehandelte Carbonoptik Wassertransferdruck (Sonderbestellblatt)
 endbehandelte Carbon-Kevlaroptik
 Schaumanschlusskappe (Pedilen) Thermolyn soft Thermolyn silvershield
 Thermolyn flexibel

3

Gießharzschaft geschlossen
 hautfarben Wassertransferdruck (Sonderbestellblatt)
 unifarben Dekostoff Art.Nr.:

Schaumanschlusskappe (Pedilen) Pedilen
 Innenschaft Weichwandinnentrichter (Pedilen)
 PETG Innenschaft (ohne Qualitätszertifikat)

Adapter
 ohne Adapter Adapter Art.Nr.
 mitgelieferte Adapter verwenden Adapterposition übernehmen
 Ventil
 ohne Ventil Ventil Art. Nr.
 Ventilposition Position übernehmen medial
 lateral

4

Konfiguration (bitte Maßblatt Definitivschafft ausfüllen)
 Passteile mitliefern komplette Montage
 Definitivkosmetik (für eine TT-Kosmetik wird eine Umrisszeichnung benötigt)

Definitivschafft Maßblatt

Ansprechpartner	Kundennummer	Datum
-----------------	--------------	-------

Patientenname:

<input type="checkbox"/> Passteile mitliefern	<input type="checkbox"/> komplette Montage	zusätzliche Passteile:
<small>(Ein Eintrag der Passteile löst eine Bestellung aus.)</small>	
Bitte geben Sie die Aufbauhöhen an, wenn die Prothese im vormontierten Zustand geliefert werden soll.		
Ventil	Schaftadapter
Verschiebeadapter	Drehadapter
Kniegelenk	Rohradapter
Rohr	Fuß

<input type="checkbox"/> Kosmetik vorgefräst	<input type="checkbox"/> Innenbohrung	<input type="checkbox"/> Innenbohrung konisch vergrößert
<input type="checkbox"/> komplett angepasst		

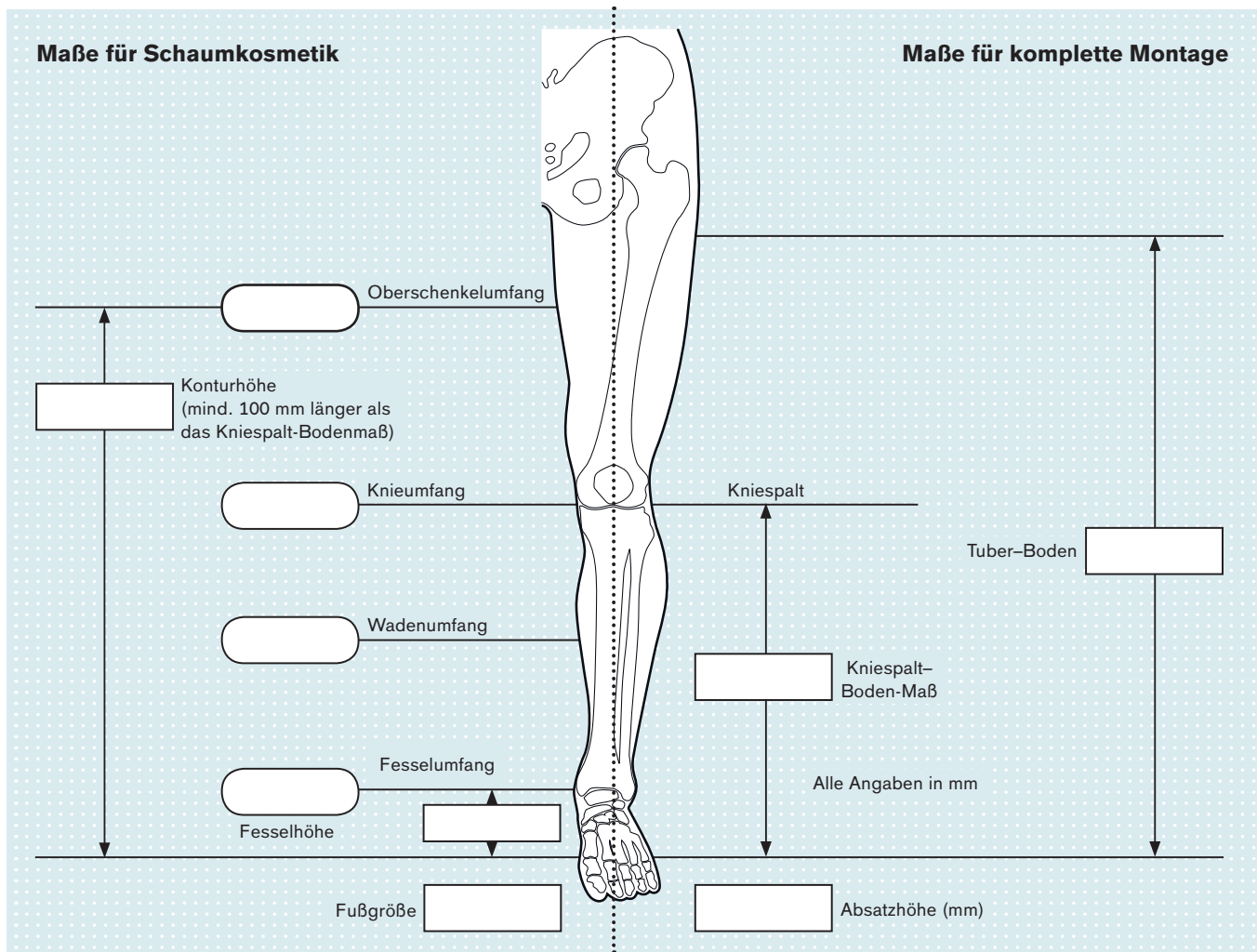

1

2

3

4

1

2

3

4



Kopieren von Prothesenschäften in Holz

Auch wenn der Holzschafft weitgehend durch moderne Materialien abgelöst ist, gibt es auch heute noch unbestrittene Indikationen für den Einsatz von Holzschäften. Ottobock vereinfacht den zeitintensiven Herstellungsprozess der Holzschäfte und bietet aufwändige Arbeitsgänge wie das Kopieren der Schaftinnenseite als Dienstleistung an.

Um individuell auf die Bedürfnisse Ihres Patienten einzugehen, bietet Ottobock Ihnen mehrere Bestellmöglichkeiten an.

1

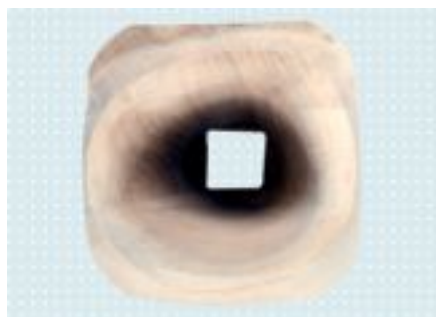

SF5P1=1000 Schaft kopieren

2



SF5P1=020 Schaft mit Boden kopieren

3



SF5P1=030 Außenrand kopieren

4



SF5P1=010 Schaft nach Kopieren glätten

Hinweise zum Bestellablauf

Sie verfügen über ein Modell oder den bisherigen Schaft und füllen das Bestellblatt aus.

Senden Sie das Modell bzw. den Schaft bitte gemeinsam mit dem Bestellblatt an die Ottobock Service Fertigung.

Die Ottobock Service Fertigung fräst und glättet (bei Bedarf) für Sie die Schaftinnenseite (ebenso ist das Kopieren des Bodens und des Außenrands möglich) und versendet den Prothesenschaft nach 5 Werktagen

Sie erhalten eine exakte Kopie des vorhandenen Schaftes.

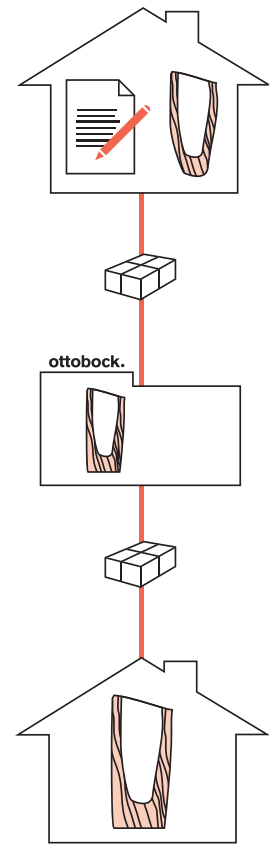

1

2

3

4

Kopieren eines Prothesenschaftes in Holz

Bestellblatt

1

Ansprechpartner	Kundennummer	Datum
Auftraggeber		Versandadresse (wenn vom Auftraggeber abweichend)
Firma	Firma	
Straße	Straße	
PLZ/Ort	PLZ/Ort	
E-mail	Telefon	
Patienten-ID		

2

- (SF5P1) TF Schaft innen kopieren**
Unter Verwendung eines Oberschenkel-Trichters 5P1 (Pappelholz)

Kopiervorlage

- nach Original-Schaft
oder gegen Aufpreis
- (SF5P1=M1)** nach Gipsnegativ oder Testschaft
- (SF5P1=M2)** nach Pedilin-Abformung oder Gipspositiv

Extra-Arbeitsgänge beim Kopieren des Schaftes (gegen Aufpreis)

- (SF5P1=010)** Schaftinnenseite nach Kopieren glätten (ungeglättete Innenseite ist 1 cm enger im Umfang)
- (SF5P1=020)** Schaft mit Boden kopieren
- (SF5P1=030)** Aussenrand kopieren

3

- Schaft auf Ist-Maß kopieren
- Reduzieren/Auftragen des Umfangsmaßes
- 3 cm
 - 2 cm
 - 1 cm
 - +1 cm
 - +2 cm
 - +3 cm

4

Bemerkungen:

.....

.....

.....

.....

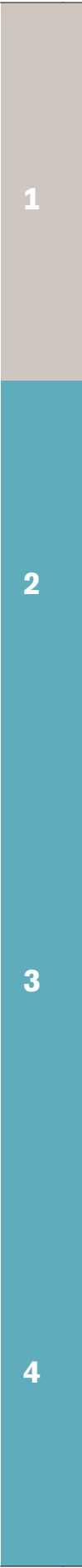
A large grid of small dots, intended for copying prosthetic shafts. The grid consists of approximately 30 columns and 40 rows of dots, providing a template for drawing or marking the shafts.

1

2

3

4



Individuelle Silikonliner für die untere Extremität

Die Versorgung mit individuellen Silikonlinern ermöglicht auch bei hochindividuellen Stumpfformen einen optimalen Kontakt zwischen Haut und Liner. Die patientenspezifische Fertigung anhand eines Gipsmodells ermöglicht es, individuell auf die Stumpfsituation des Patienten einzugehen und auch außergewöhnliche, extrem konische oder narbige Stümpfe mit einem Liner zu versorgen. Ebenso können verschiedene Härtegrade, Hinterschneidungen und variierende Längen und Stärken realisiert werden.

1

2

3

4

Um individuell auf die Bedürfnisse Ihres Patienten einzugehen, bietet Ottobock Ihnen mehrere Bestellmöglichkeiten an.

1

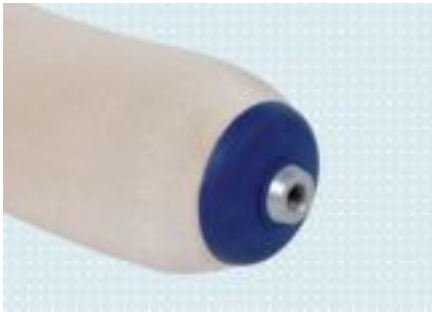

Liner mit Pinaufnahme

- Zur Fixierung im Schaft
- Gewinde M10

2



Liner mit Silikonkeil

Anstatt eines Pins können auch zwei Silikonkeile zur Linerfixierung verwendet werden. Silikonkeile verändern nicht die Aufbauhöhe und sind somit besonders für lange Stümpfe geeignet.

3



Extensionsstreifen

Durch die Einarbeitung von Extensionsstreifen wird die Elastizität des Liners eingeschränkt und der Längshub reduziert.

4



Anti-Rotationskeil

Der Anti-Rotationskeil kann zusätzlich in den Silikon-Liner eingearbeitet werden, um die Rotation zwischen Schaft und Liner zu reduzieren.

Textilbezug

Für den Liner sind graue und hautfarbene Textilbezüge erhältlich.



Weitere Optionen:

- Shorehärte: Für unterschiedliche Stumpfsituationen kann zwischen unterschiedlichen Silikonhärten ausgewählt werden. Je höher die Silikonhärte ist, desto unnachgiebiger wird später der Silikonliner.
- Silikonstärke: Für unterschiedliche Aktivitätsgrade kann eine unterschiedliche Stärke des Silikons gewählt werden.
- Silikongelbeschichtung: Die Silikongelbeschichtung ist eine Beschichtung der inneren Linerwand, welche die Haftung des Liners auf der Haut erhöht. Die Gelbeschichtung dient dazu, ein Maximum an Haftkraft bei einem minimalen Stumpf zu erzeugen.
- Stumpfpolster: Das Stumpfpolster ist ein weiches Silikonkissen, was in den Liner eingearbeitet wird. Es dient dazu, knöcherne oder druck- und schmerzempfindliche Stellen zu polstern.
- Mit einem textilbeschichteten Liner aus Silikon ist es für den Patienten einfacher, in die Prothese einzusteigen. Anziehspray wird dadurch überflüssig.

Farbe:

- Der Patient kann üblicherweise zwischen einem hautfarbenen Silikonliner und einem transluzenten Silikonliner wählen.
- Des Weiteren ist es möglich, auf individuelle Farbwünsche des Patienten einzugehen.

Hinweise zum Bestellablauf

1



Sie fertigen ein reduziertes Gipspositiv an (die Reduktion sollte zirkulär, in Abhängigkeit von der Weichteilsituation, ca. 5 % bis 10 % betragen) und messen den Stumpf des Patienten.



Senden Sie das reduzierte Gipspositiv bitte gemeinsam mit dem Maßblatt an die Ottobock Service Fertigung.

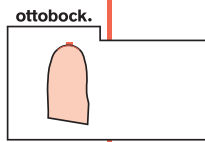

Die Ottobock Service Fertigung fertigt für Sie den Silikonliner und versendet diesen nach spätestens 10 Werktagen.

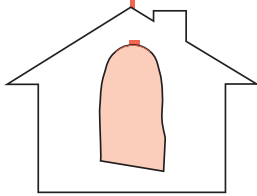

Sie können nun Patienten mit außergewöhnlicher Stumpfform oder einer komplexen Stumpsituation optimal mit einem individuellen Silikonliner versorgen.

2

3

4

Unterschenkel Silikon-Maßliner nach Gipsabdruck Maßblatt

Ansprechpartner	Kundennummer	Datum
Auftraggeber		Versandadresse (wenn vom Auftraggeber abweichend)
Firma	Firma	
Straße	Straße	
PLZ/Ort	PLZ/Ort	
E-mail	Telefon	
Patienten-ID		

- 88L2=OB** TT Silikon-Liner nach Gips (Chlorosil)
 88L3=G Anfertigung nach Gipsnegativ
 SF6Y=GN2 Kopieren in porösen Gips

- Probeliner**
 Definitivliner
 Betroffene Seite:
 Links
 Rechts

Farbe

- hautfarben
 transluzent
 Unifarben

Fixierung

- mit Aufnahme für Pin (M10)
 Silikonkeil
 Keine

Zusätze

- Silikongelbeschichtung
 Anti-Rotationskeil
 Individuelle Stumpfpolster mm
 SKINGUARD Technology
 mit Textil
 hautfarben
 grau
 Extensionsstreifen (Matrix) zur Längshubminimierung
 mm Länge vom Stumpfende
 Anzahl der Matrixfinger
 Antihafbeschichtung 88L3=B

Stumpferlauf und Begrenzung des Liners einzeichnen.

Individuelle Polster/ Narbenausgleich:
Größe und Länge bitte auf dem Gipsmodell einzeichnen.

Pinpositionen und Lotlinien frontal und lateral mit einem weichen Bleistift auf dem Gipsmodell einzeichnen.

Bemerkungen:

Höhe alle 3 cm ab Stumpfende	Stumpf	Gips	Modell
+ 100 mm			
+ 50 mm			
MPT			
+ 50 mm			
+ 100 mm			
+ 150 mm			
+ 200 mm			
+ 250 mm			
geringster Umfang	mm		
größter Umfang	mm		

Oberschenkel Silikon-Maßliner nach Gipsabdruck

Maßblatt

1

Ansprechpartner	Kundennummer	Datum
Auftraggeber		Versandadresse (wenn vom Auftraggeber abweichend)
Firma	Firma	
Straße	Straße	
PLZ/Ort	PLZ/Ort	
E-mail	Telefon	
Patienten-ID		

2

88L2=BB TF Silikon-Liner nach Gips (Chlorosil)
 88L3=G Anfertigung nach Gipsnegativ
 SF6Y=GN1 Kopieren in porösen Gips

Probeliner
 Definitivliner
 Betroffene Seite:
 Links
 Rechts

Farbe

hautfarben
 transluzent
 Unifarben

Fixierung

mit Aufnahme für Pin (M10)
 Silikonkeil
 Keine

Zusätze

Silikongelbeschichtung
 Anti-Rotationskeil
 Individuelle Stumpfpolster mm
 SKINGUARD Technology
 mit Textil
 hautfarben
 grau

Extensionsstreifen (Matrix) zur Längshubminimierung
 mm Länge vom Stumpfende
 Anzahl der Matrixfinger

Antihafbeschichtung 88L3=B

3

Stumpfverlauf und Begrenzung des Liners einzeichnen.

Individuelle Polster/ Narbenausgleich:
 Größe und Länge bitte auf dem Gipsmodell einzeichnen.

Pinpositionen und Lotlinien frontal und lateral mit einem weichen Bleistift auf dem Gipsmodell einzeichnen.

Bemerkungen:

Distanz vom Tuber	Stumpf-Umfang	Stumpflänge
+ 50 mm		mm
+ 100 mm		
+ 150 mm		mm
+ 200 mm		
+ 250 mm		

Linerlänge

4

Individuelle Silikonliner für die untere Extremität
Maßblatt für Oberschenkel Silikon-Maßliner nach Gipsabdruck

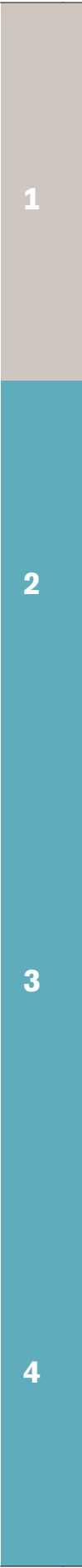
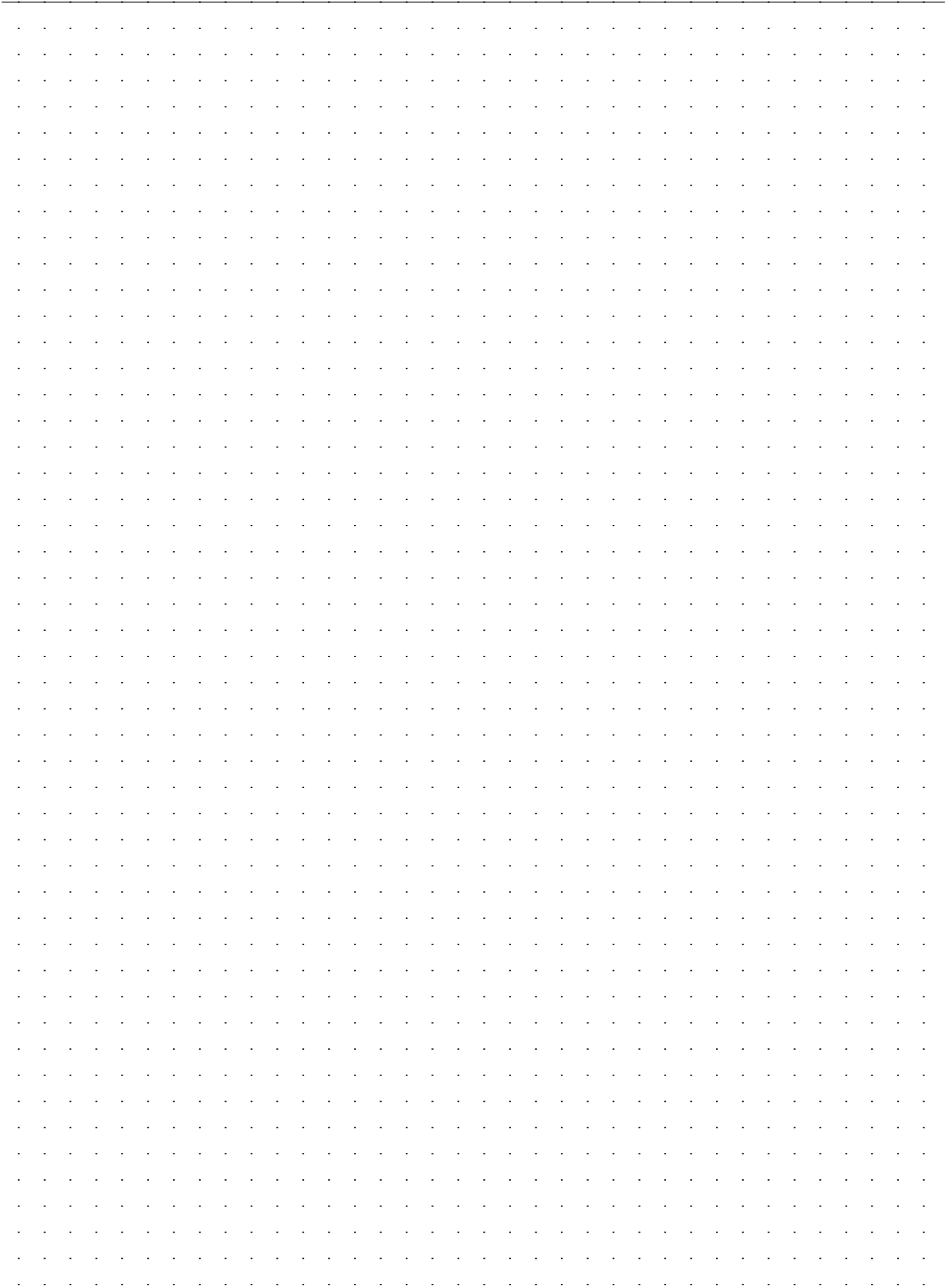

1

2

3

4



SilikonGel-Maßliner für die untere Extremität

Individuelle SilikonGel-Liner kombinieren die positiven Materialeigenschaften des Silikons mit den Vorteilen eines Gels und sind für Ober- und Unterschenkelamputierte geeignet. Der Liner bietet sowohl eine gute Stumpfhaftung als auch Stoßdämpfung und Tragekomfort. So ist auch für Patienten mit Stumpfgrößen und -formen außerhalb des Standardangebots ein komfortables und sicheres Gehen und Stehen möglich.

Um individuell auf die Bedürfnisse Ihres Patienten einzugehen, bietet Ottobock Ihnen mehrere Bestellmöglichkeiten an. Der individuelle SilikonGel-Liner kann nach Gips oder nach Maßblatt bestellt werden. Bitte wählen Sie im Falle einer außergewöhnlichen Stumpfform die Bestellvariante nach Gipsabdruck.

1

Oberschenkel-Maßliner



Artikelnummer	Anschluss
6Y80=M	mit distalem Anschluss
6Y81=M	ohne distalen Anschluss (mit Blindkappe)
6Y81=M-1	ohne distalen Anschluss (ohne Blindkappe)
6Y81=M-2	ohne distalen Anschluss (ohne Blindkappe)

2

Skinguard TF-Maßliner

Artikelnummer	Anschluss
6Y85=M	mit Anschluss
6Y86=M	ohne distalen Anschluss (mit Blindkappe)
6Y86=M-1	ohne distalen Anschluss (ohne Blindkappe)

3

Unterschenkel-Maßliner



SilikonGel-Maßliner

Artikelnummer	Anschluss
6Y70=M	mit distalem Anschluss
6Y71=M-1	ohne distalen Anschluss (ohne Blindkappe)
6Y71=M	ohne distalen Anschluss (mit Blindkappe)

4

Skinguard TT-Maßliner

Artikelnummer	Anschluss
6Y75=M	mit Anschluss
6Y76=M	ohne distalen Anschluss (mit Blindkappe)
6Y76=M-1	ohne distalen Anschluss (ohne Blindkappe)

Hinweise zum Bestellablauf

Sie messen den Stumpf des Patienten und füllen das Maßblatt aus.
Im Falle einer außergewöhnlichen Stumpfform fertigen Sie bitte
zusätzlich einen Gipsabdruck des Stumpfes an.

Senden Sie das Maßblatt sowie ggf. den Gipsabdruck bitte an die
Ottobock Service Fertigung.

Die Ottobock Service Fertigung fertigt für Sie den
SilikonGel-Maßliner und versendet diesen nach spätestens 10
Werktagen.

Sie können Ihren Patienten nun auch bei einer komplizierten
Stumpfsituation mit einem individuellen SilikonGel-Liner
versorgen, der eine gute Stumpfhaltung, Stoßdämpfung und
Tragekomfort in sich vereint.

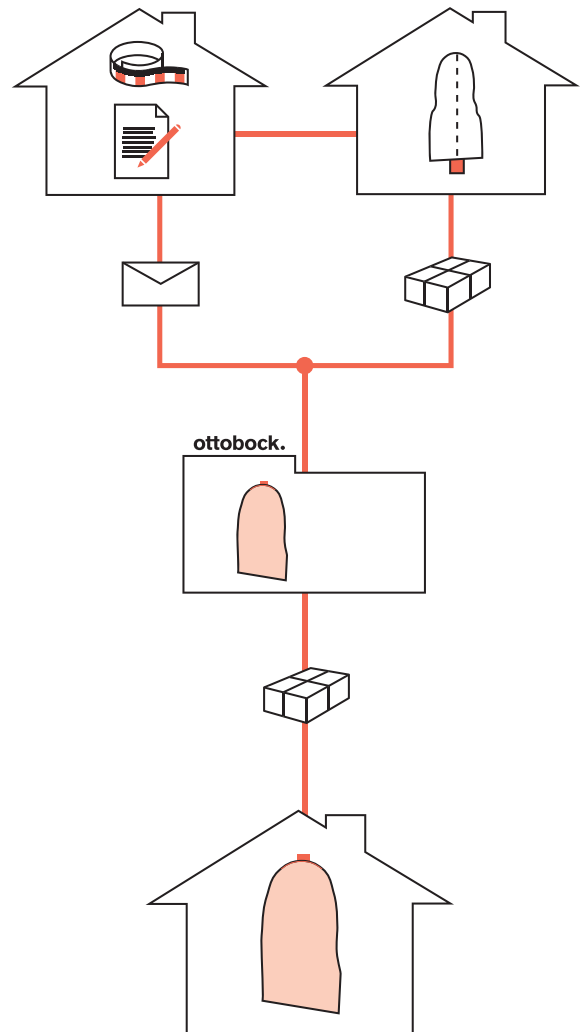

1

2

3

4

Unterschenkel SilikonGel-Maßliner nach Maßblatt

Maßblatt

1

Ansprechpartner	Kundennummer	Datum
Auftraggeber		Versandadresse (wenn vom Auftraggeber abweichend)
Firma	Firma	
Straße	Straße	
PLZ/Ort	PLZ/Ort	
E-mail	Telefon	
Patienten-ID		

2

Betroffene Seite: Links Rechts
 Wandstärke: 4 mm 5 mm 6 mm

Stärke distales Stumpfende:

Neubestellung
 Nachbestellung, letzte ML Nr.:

3

- 6Y70=M** SilikonGel-Liner mit Textil, mit distalem Anschluss
- 6Y71=M** SilikonGel-Liner mit Textil, ohne distalen Anschluss (mit Blindkappe)
- 6Y71=M-1** SilikonGel-Liner mit Textil, ohne distalen Anschluss (ohne Blindkappe)
- 6Y75=M** Skinguard TT-Maßliner mit Textil, mit Anschluss
- 6Y76=M** Skinguard TT-Maßliner mit Textil, ohne distalen Anschluss (mit Blindkappe)
- 6Y76=M-1** Skinguard TT-Maßliner mit Textil, ohne distalen Anschluss (ohne Blindkappe)

Bei Nachbestellungen kann es zu Toleranzen der Wandstärke von $\pm 10\%$ kommen.

- Extensionsstreifen (Matrix) zur Längshubminimierung**
- mm Länge vom Stumpfende
 - Anzahl der Matrixfinger
 - Matrix zirkulär geschlossen

Textilfarbe: haut grau (mit hautfarbener Naht)
 SKINGUARD Technology

4

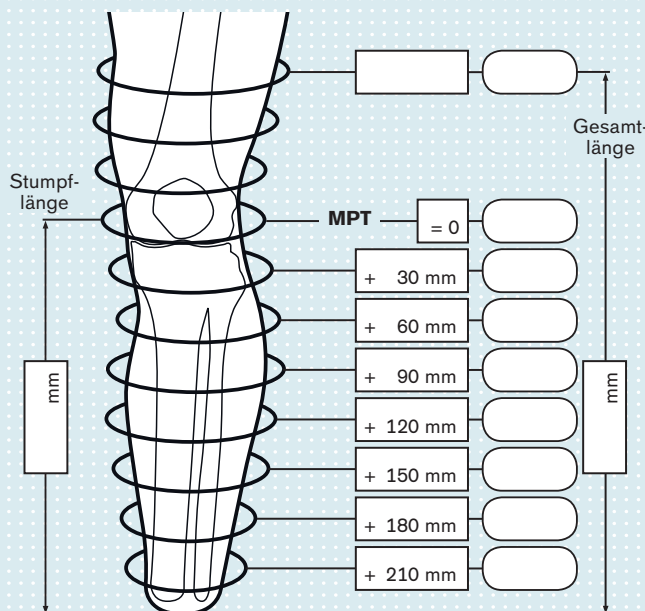

Bemerkungen:

Oberschenkel SilikonGel-Maßliner nach Maßblatt

Maßblatt

Ansprechpartner	Kundennummer	Datum
Auftraggeber		Versandadresse (wenn vom Auftraggeber abweichend)
Firma	Firma	
Straße	Straße	
PLZ/Ort	PLZ/Ort	
E-mail	Telefon	
Patienten-ID		

Betroffene Seite: Links Rechts
 Wandstärke: 4 mm 5 mm 6 mm
 Stärke distales Stumpfende:

Neubestellung
 Nachbestellung, letzte ML Nr.:

- 6Y80=M** TF SilikonGel-Adapt-Liner mit Textil, mit distalem Anschluss
- 6Y81=M** TF SilikonGel-Adapt-Liner mit Textil, ohne distalen Anschluss (mit Blindkappe)
- 6Y81=M-1** TF SilikonGel-Adapt-Liner mit Textil, ohne distalen Anschluss (ohne Blindkappe)
- 6Y85=M** Skinguard TF-Maßliner mit Textil, mit Anschluss
- 6Y86=M** Skinguard TF-Maßliner mit Textil, ohne distalen Anschluss (mit Blindkappe)
- 6Y86=M-1** Skinguard TF-Maßliner mit Textil, ohne distalen Anschluss (ohne Blindkappe)
- 6Y81=M-2** ProSeal Maßliner

- SIT-Cast markant Queroval markant
- SIT-Cast medium Queroval medium
- SIT-Cast feminin markant Queroval feminin markant
- Hybrid Konisch (ohne Schaftform)
- Konturschnitt Schrägschnitt

Extensionsstreifen (Matrix) zur Längshubminimierung
 mm Länge vom Stumpfende
 Anzahl der Matrixfinger

Textilfarbe: hautfarben
 grau (mit hautfarbener Naht) SKINGUARD Technology

Oberschenkelmaße

Wichtig: Verlängern Sie die Maßabschnitte wenn erforderlich.

Distales Ende



Hinweise

Bei Nachbestellungen kann es zu Toleranzen der Wandstärke von $\pm 0,8$ mm kommen.
 Länge der Matrix: 4 cm unterhalb des medialen Linerrandes.

Bemerkungen:

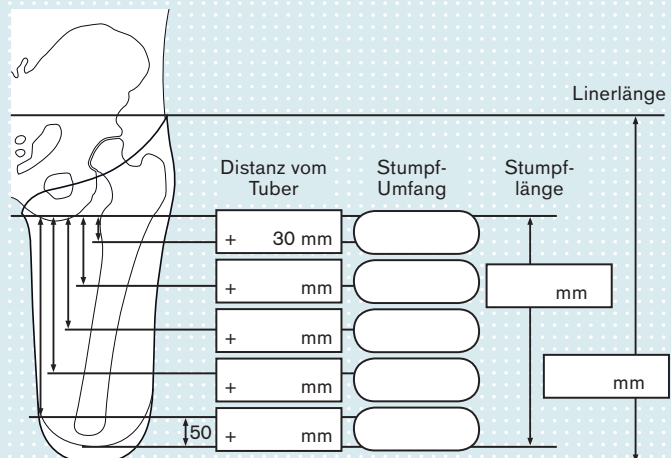

1

2

3

4



Polyurethan-Maßliner für die untere Extremität

Aufgrund der positiven Eigenschaften des Polyurethan-Gels bieten die PUR-Maßliner dem Patienten gute Druckverteilung, hohe Stoßdämpfung und Dehnbarkeit, Hautfreundlichkeit sowie Flexibilität. Den Materialeigenschaften entsprechend ist der individuelle PUR-Maßliner für narbige, knochige und besonders empfindliche Stümpfe geeignet. Für Patienten, die an Diabetes mellitus erkrankt sind, können diese Vorteile von entscheidender Bedeutung sein.

1

2

3

4

Um individuell auf die Bedürfnisse Ihres Patienten einzugehen, bietet Ottobock Ihnen mehrere Bestellmöglichkeiten an. Individuelle Polyurethan-Maßliner werden nach Gips bestellt. Bei einfachen Stümpfen können Sie den PUR-Maßliner für transtibiale Amputationen (6Y400=M) auch nach Maßblatt bestellen.

1

Syme und transmalleolare Amputationen

Nach Gipsabdruck und Maßblatt



6Y416 ShapePlus-PUR-Maßliner

ShapePlus-PUR-Maßliner – für außergewöhnliche Formen und Größen, wie z. B. bei eingezogenen Narben oder Hinterschneidungen, Kniebeugung von 15 – 35°; große Umfänge (≥ 80 cm) oder lange Längen (Kniespalt bis zum distalen Ende ≥ 30 cm), d.h. bei Symes-Amputation, Knieexartikulation, etc. Gefertigt nach Gipsabdruck.

2

Transtibiale Amputationen

Nach Gipsabdruck und Maßblatt



6Y400 PUR-Maßliner

PUR-Maßliner, gefertigt nach Abdruck und Maßblatt

3

4

6Y416 ShapePlus-PUR-Maßliner

ShapePlus-PUR-Maßliner – für außergewöhnliche Formen und Größen, wie z. B. bei eingezogenen Narben oder Hinterschneidungen, Kniebeugung von 15 – 35°; große Umfänge (≥ 80 cm) oder lange Längen (Kniespalt bis zum distalen Ende ≥ 30 cm), d.h. bei Symes-Amputation, Knieexartikulation, etc. Gefertigt nach Gipsabdruck.



1

Nach Maßblatt

6Y400=M PUR-Maßliner

PUR-Maßliner, nur nach Maßangaben gefertigt



2

Knieexartikulation und transfemorale Amputationen

Nach Gipsabdruck und Maßblatt

6Y416 ShapePlus-PUR-Maßliner

ShapePlus-PUR-Maßliner – für außergewöhnliche Formen und Größen, wie z. B. bei eingezogenen Narben oder Hinterschneidungen, Kniebeugung von 15 – 35°; große Umfänge (≥ 80 cm) oder lange Längen (Kniespalt bis zum distalen Ende ≥ 30 cm), d.h. bei Symes-Amputation, Knieexartikulation, etc. Gefertigt nach Gipsabdruck.



4

Hinweise zum Bestellablauf

1

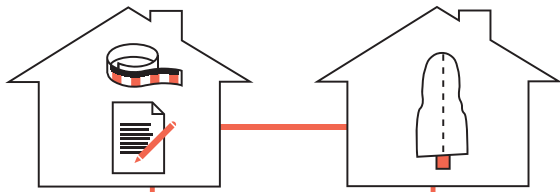

Sie messen den Stumpf des Patienten und füllen das Maßblatt aus. Im Falle einer außergewöhnlichen Stumpfform fertigen Sie bitte zusätzlich einen Gipsabdruck des Stumpfes an.



Senden Sie das Maßblatt sowie ggf. den Gipsabdruck bitte an die Ottobock Service Fertigung.

2

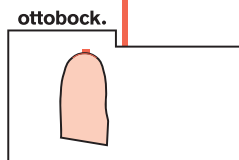

Die Ottobock Service Fertigung fertigt für Sie den Polyurethan-Maßliner und versendet diesen nach spätestens 15 Werktagen.

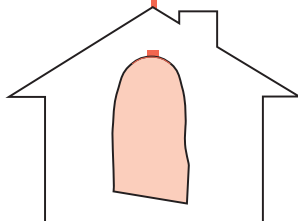

Sie können Ihren Patienten nun mit einem individuellen Polyurethan-Maßliner versorgen, der sich durch gute Druckverteilung, hohe Stoßdämpfung und Dehnbarkeit auszeichnet.

3

4

Maßblatt für Polyurethan (PUR) Liner

Unterschenkel- und Syme-Amputationen

Ansprechpartner	Kundennummer	Datum
Auftraggeber		Versandadresse (wenn vom Auftraggeber abweichend)
Firma	Firma	
Straße	Straße	
PLZ/Ort	PLZ/Ort	
E-mail	Telefon	
Patienten-ID		

Betroffene Seite: Links Rechts

- 6Y400** Maßliner PUR nach Gipsabdruck u. Maßblatt
 - 6Y400=M** Maßliner PUR nach Maßblatt
 - 6Y416** Shape Plus Maßliner PUR nach Gipsabdruck u. Maßblatt
- Weist der Gipsabdruck komplexe Besonderheiten wie Knieflexion >15°, kolbiges Stumpfende, exzentrisches Stumpfende, konkaves Stumpfende, starke Narbeneinzüge oder Übergröße (Länge >50 cm, Umfang >50,5 cm) auf, ist ein 6Y416 Shape Plus Liner notwendig).

Ersatz Maßliner:
Bitte kontaktieren Sie Ihren Kundenservice!

- Bei Nachbestellungen kann es zu Toleranzen der Wandstärke von ±10% kommen.
- Ottobock bewahrt die Gipsabdruckdaten für zwei Jahren nach der letzten Bestellung als Datei auf.

Wandstärke

- Uniform** (mit 13 mm distalem Kissen)
(Wandstärke: 4 mm 5 mm 6 mm)
- Tapered** (6 mm Wandstärke ab Kniemitte auf 3 mm [± 1 mm] auslaufend mit 13 mm distalem Kissen)
- Stärke des distalen Stumpfendes mm
(Wenn von 13 mm abweichend)

Distaler Anschluss

- ohne**
- mit** (erfordert das Auswählen einer Textilbeschichtung)

Aussenbeschichtung

- mit Textil**
 - 1,6 mm, Farbe: haut oder schwarz
 - 0,6 mm, Farbe: haut oder schwarz
 - 1,0 mm, Farbe: silber
- ohne Textil** (erfordert eine nicht-klebende Beschichtung)
- SKINGUARD TECHNOLOGY**

Unterschenkelmaße

- Verlängern Sie die Maßabschnitte wenn erforderlich.

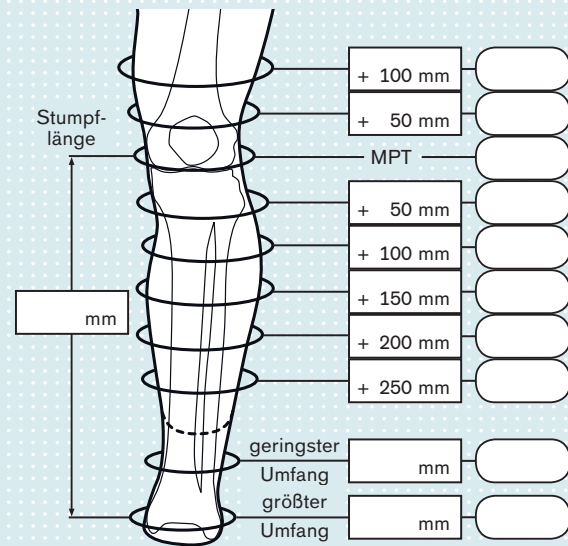

Bemerkungen:

Maßblatt für Polyurethan (PUR) Liner Knieexartikulations- und Transfemoral-Amputationen

1

Ansprechpartner	Kundennummer	Datum
Auftraggeber		Versandadresse (wenn vom Auftraggeber abweichend)
Firma	Firma	
Straße	Straße	
PLZ/Ort	PLZ/Ort	
E-mail	Telefon	
Patienten-ID		

2

Betroffene Seite: Links Rechts

6Y416 Shape Plus Maßliner PUR nach Gipsabdruck u. Maßblatt

◦ Weist der Gipsabdruck komplexe Besonderheiten wie Knieflexion > 15°, kolbiges Stumpfende, exzentrisches Stumpfende, konkaves Stumpfende, starke Narbeneinzüge oder Übergröße (Länge > 50 cm, Umfang > 50,5 cm) auf, ist ein 6Y416 Shape Plus Liner notwendig).

Ersatz Maßliner: Bitte kontaktieren Sie Ihren Kundenservice!

- Bei Nachbestellungen kann es zu Toleranzen der Wandstärke von ±10% kommen.
- Ottobock bewahrt die Gipsabdruckdaten für zwei Jahren nach der letzten Bestellung als Datei auf.

Aussenbeschichtung

- mit Textil**
- 1,6 mm, Farbe: haut oder schwarz
 - 0,6 mm, Farbe: haut oder schwarz
 - 1,0 mm, Farbe: silber
- ohne Textil** (erfordert eine nicht-klebende Beschichtung)
- SKINGUARD TECHNOLOGY**

3

Wandstärke

- Uniform** (mit 13 mm distalem Kissen)
Wandstärke: 4 mm 5 mm 6 mm
- Tapered** (von 6 mm auf 3 mm auslaufende Wandstärke, 13 mm distalem Kissen)
- Harmony Style** (von 6 mm auf 3 mm auslaufende Wandstärke, 7 mm distalem Kissen)

Distaler Anschluss

- ohne**
- mit** (erfordert das Auswählen einer Textilbeschichtung)

Oberschenkelmaße

◦ Verlängern Sie die Maßabschnitte wenn erforderlich.

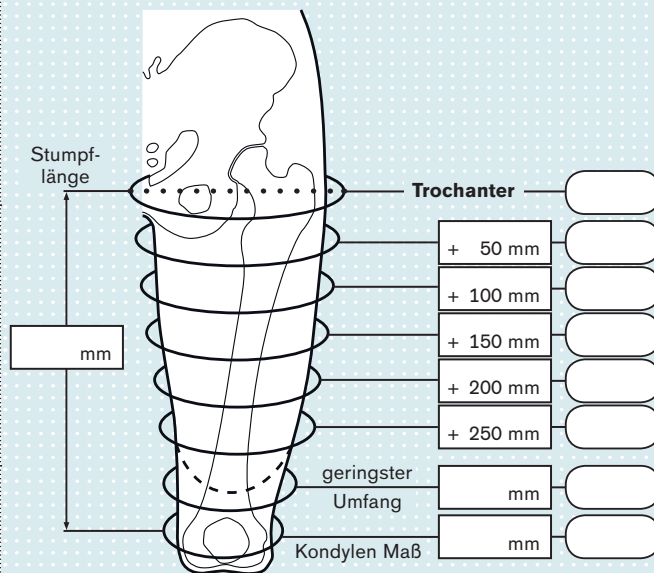

4

Bemerkungen:

.....

.....

.....

.....

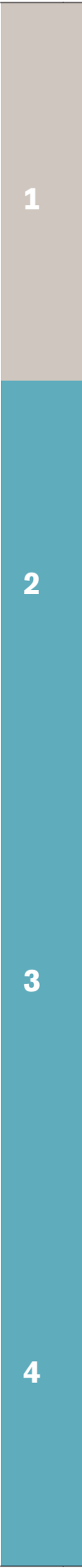
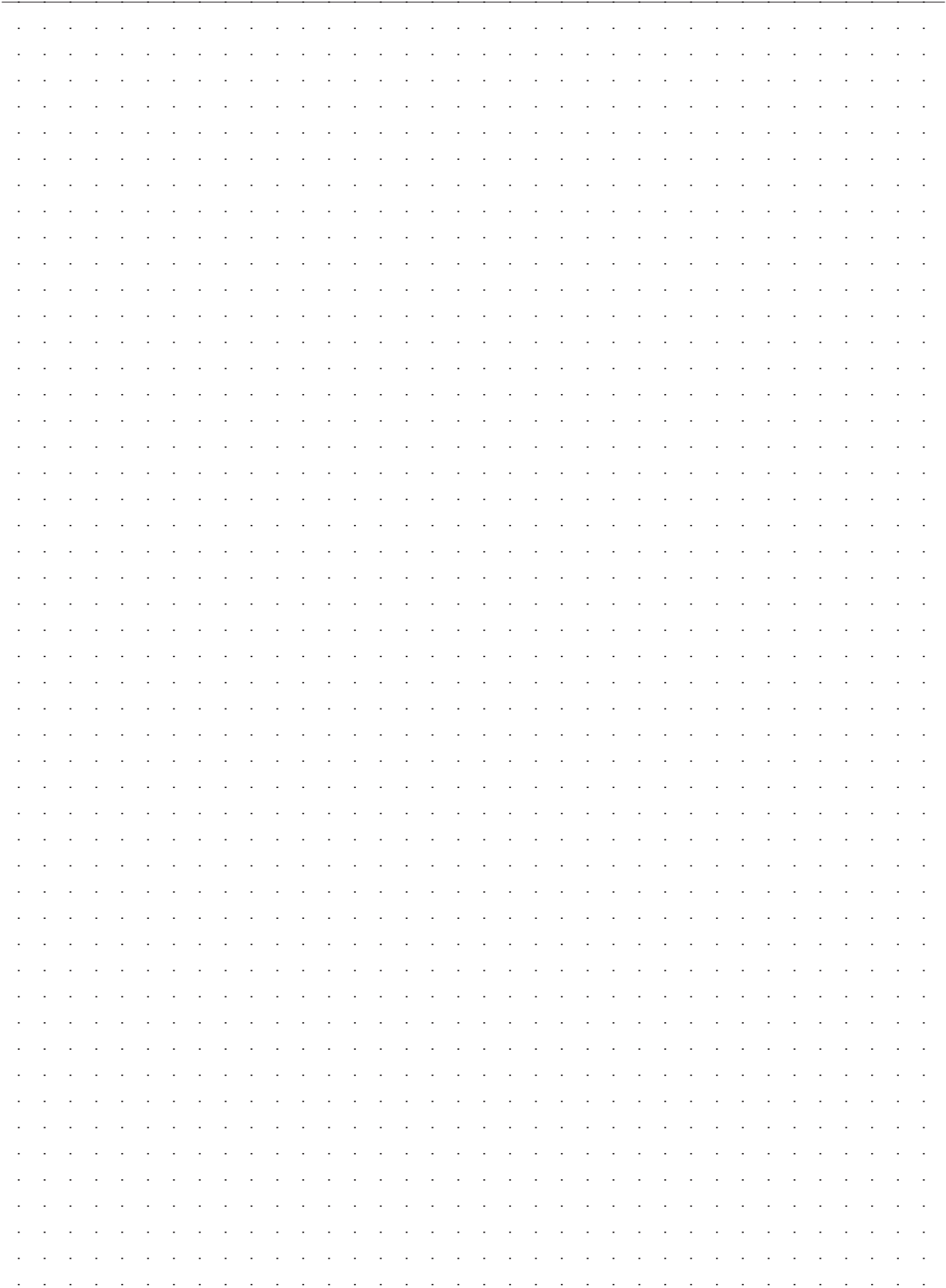

1

2

3

4



Aqualine Cover

Die wasserfesten Gehhilfen von Ottobock machen es vielen Amputierten möglich, im Nassbereich Gehstützen gegen ihre Prothese zu tauschen. Neben der Funktionalität gehört aber auch die weitgehende Wiederherstellung des äußeren Erscheinungsbildes zu den zentralen Bedürfnissen eines Prothesenträgers.

Diesem Wunsch nach einem natürlichen Erscheinungsbild kommt Ottobock mit dem neuen Aqualine Cover für wasserfeste Oberschenkel-Modularprothesen nach. Es ist speziell für die Verwendung mit dem 3WR95 Aqua-Knie und dem 1WR95 Aqua-Fuß sowie für den Kontakt mit Wasser ausgelegt.

Das Aqualine Cover ist exklusiv über die Ottobock Service Fertigung erhältlich. Dort wird es patientenindividuell angepasst und mit SuperSkin passend zum Aqua-Fuß hautfarben beschichtet, wodurch ein harmonisches Bild sowie eine angenehme Oberfläche erzeugt werden.

1

2

3

4

1



2

3

4

Aqualine Cover

Das Cover ist besonders ästhetisch konturiert und besticht durch seine natürliche Optik. Dank moderner, innovativer Fertigungsverfahren und Materialien ist es außerordentlich widerstandsfähig und gewährleistet eine hohe Funktionalität - beispielsweise beim sicheren Hinknien.

Der leicht zu bedienende Verschlussmechanismus erlaubt es dem Amputierten, das Cover ganz einfach nach Bedarf an- und abzulegen sowie zu reinigen.

Zudem ist das Aqualine Cover flutbar, wodurch im Wasser kein Auftrieb entsteht. Bei Verlassen des Wassers läuft dieses dann schnell und unauffällig über die innenliegende Öffnung des distalen Anschlussteils ab.

Hinweise zum Bestellablauf

Sie nehmen die Maße am Patienten sowie der Prothese und füllen das Maßblatt aus.

Senden Sie das Maßblatt bitte an die Ottobock Service Fertigung.

Die Ottobock Service Fertigung fertigt und beschichtet für Sie das individuelle Aqualine Cover und versendet dieses innerhalb von 5 Werktagen.

Sie können Ihrem Patienten nun eine natürliche und funktionelle Form seiner wasserfesten Gehhilfe bieten und so zur Wiederherstellung seines äußeren Erscheinungsbildes beitragen.

 646D445 (Fachinformation „Ottobock Aqualine“)
646D629 (Patienteninformation „Ottobock Aqualine“)

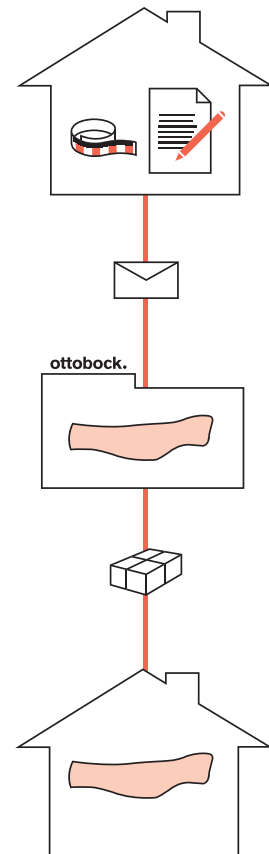

1

2

3

4

Aqualine Cover Maßblatt

1

Ansprechpartner	Kundennummer	Datum
Auftraggeber		Versandadresse (wenn vom Auftraggeber abweichend)
Firma	Firma	
Straße	Straße	
PLZ/Ort	PLZ/Ort	
E-mail	Telefon	
Patienten-ID		

2

Patientendaten				Prothesendaten	
Seite:	<input type="checkbox"/> links	<input type="checkbox"/> rechts			
Mobilitätsgrad:	_____				
Gewicht:	_____				
Fußgröße	Wadenumfang	Zulässiges Knieachs-Fersenmaß	Gemessenes Knieachs-Fersenmaß		
<input type="checkbox"/> 24	S (330 mm)	460 – 510 mm	_____ mm		
<input type="checkbox"/> 24	M (370 mm)	500 – 560 mm	_____ mm		
<input type="checkbox"/> 25	S (330 mm)	460 – 510 mm	_____ mm		
<input type="checkbox"/> 25	M (370 mm)	500 – 560 mm	_____ mm		
<input type="checkbox"/> 26	M (370 mm)	460 – 560 mm	_____ mm		
<input type="checkbox"/> 26	L (410 mm)	510 – 560 mm	_____ mm		
<input type="checkbox"/> 27	M (370 mm)	460 – 560 mm	_____ mm		
<input type="checkbox"/> 27	L (410 mm)	510 – 560 mm	_____ mm		
<input type="checkbox"/> 28	M (370 mm)	460 – 560 mm	_____ mm		
<input type="checkbox"/> 28	L (410 mm)	510 – 560 mm	_____ mm		

3

Weitere Aqualine Passteile (modulare Bauweise)

Passteile mitliefern
 komplette Montage
 Superskin-Reparaturset 635Z56
 Silikon Liner 6Y40= _____ (Größe) oder
 Push Valve 21Y14 ClickValve 21Y21
 Shuttle Lock 6A30=20
 Eingussanker mit Justierkernaufnahme 4WR95=1
 Eingussanker mit Justierkern 4WR95=2
 Aqua-Knie 3WR95
 Schraubadapter 4WR95=3 Rohradapter 2WR95
 Rohradapter, gewinkelt 2WR95=1
 Aqua-Fuß (mit Pyramidenanschluss) 1WR95= Seite:
 links rechts Fußgröße: _____

4

Kurzanleitung für die Maßnahme

Das Aqualine Cover ist nur für den Einsatz in Kombination mit TF-Prothesen geeignet.

Im Optimalfall sollten Sie die Maße von der fertig justierten, definitiven Aqualine Prothese nehmen. Auf diese Weise können wir sicherstellen, dass das Wadenteil genau auf die richtige Länge gekürzt wird. Bitte legen Sie die Prothese außerdem zum Messen hin.

Neben dem Knieachs-Fersenmaß der Aqualine Prothese benötigen wir für die passgenaue Angleichung des Wadenteils ebenfalls die Distanz zwischen Knieachse sowie der sagittalen Mitte (auf Höhe der Schraube) der Fußaufsatzfläche.

Orientieren Sie sich für diese Messung bitte an den folgenden Darstellungen.

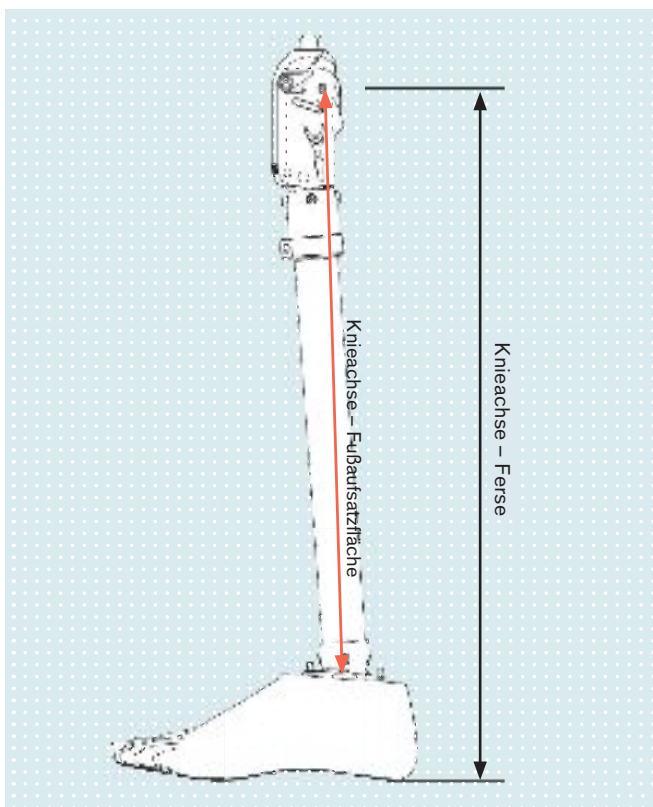

1

2

3

4



Schaumkosmetiken

Die weitgehende Wiederherstellung des äußeren Erscheinungsbildes gehört neben der Funktionalität zu den zentralen Bedürfnissen eines Prothesenträgers. Die Schaumkosmetik gibt der Prothese die individuelle, natürliche Form. Die Formgebung der Schaumstoffverkleidung ist handwerklich sehr aufwändig. Ottobock hat ein Verfahren entwickelt, das die Arbeit in der Orthopädie-Technik erheblich erleichtert und die Fräsarbeit stark reduziert. Anhand Ihrer Daten fertigt die Service Fertigung eine individuell vorgefräste Schaumkosmetik für die Anforderungen Ihres Patienten an.

Um individuell auf die Bedürfnisse Ihres Patienten einzugehen, bietet Ottobock Ihnen mehrere Bestellmöglichkeiten an.

1

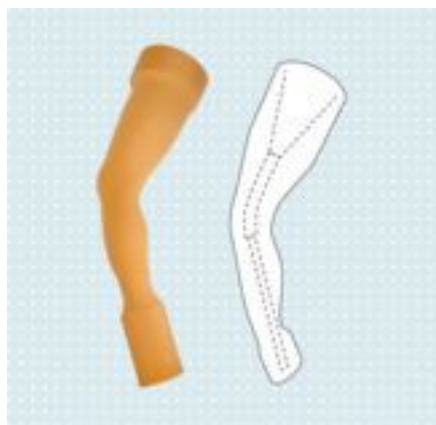

Schaumkosmetik mit konischer Innenbohrung

2



3

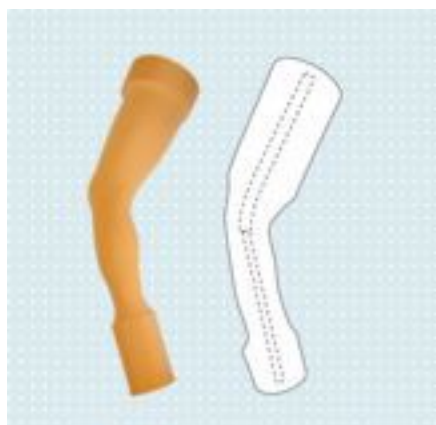

Schaumkosmetik ohne konische Innenbohrung

4

Hinweise zum Bestellablauf

Sie nehmen die Maße am Patienten und füllen das Maßblatt aus.

Senden Sie das Maßblatt bitte an die Ottobock Service Fertigung.

Die Ottobock Service Fertigung fertigt für Sie die individuelle Schaumkosmetik und versendet diese innerhalb von 1 Werktag.

Sie können Ihrem Patienten nun eine individuelle, natürliche Form seiner Prothese bieten und so zur Wiederherstellung seines äußeren Erscheinungsbildes beitragen.

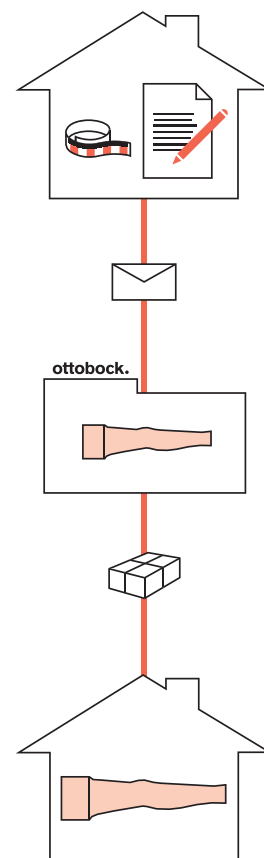

1

2

3

4

Individuelle Schaumstoff-Überzüge

Maßblatt

1

Ansprechpartner	Kundennummer	Datum
Auftraggeber		Versandadresse (wenn vom Auftraggeber abweichend)
Firma	Firma	
Straße	Straße	
PLZ/Ort	PLZ/Ort	
E-mail	Telefon	
Patienten-ID		

Betroffene Seite: links rechts Knietyp:

2

Innenbohrung konisch vergrößert

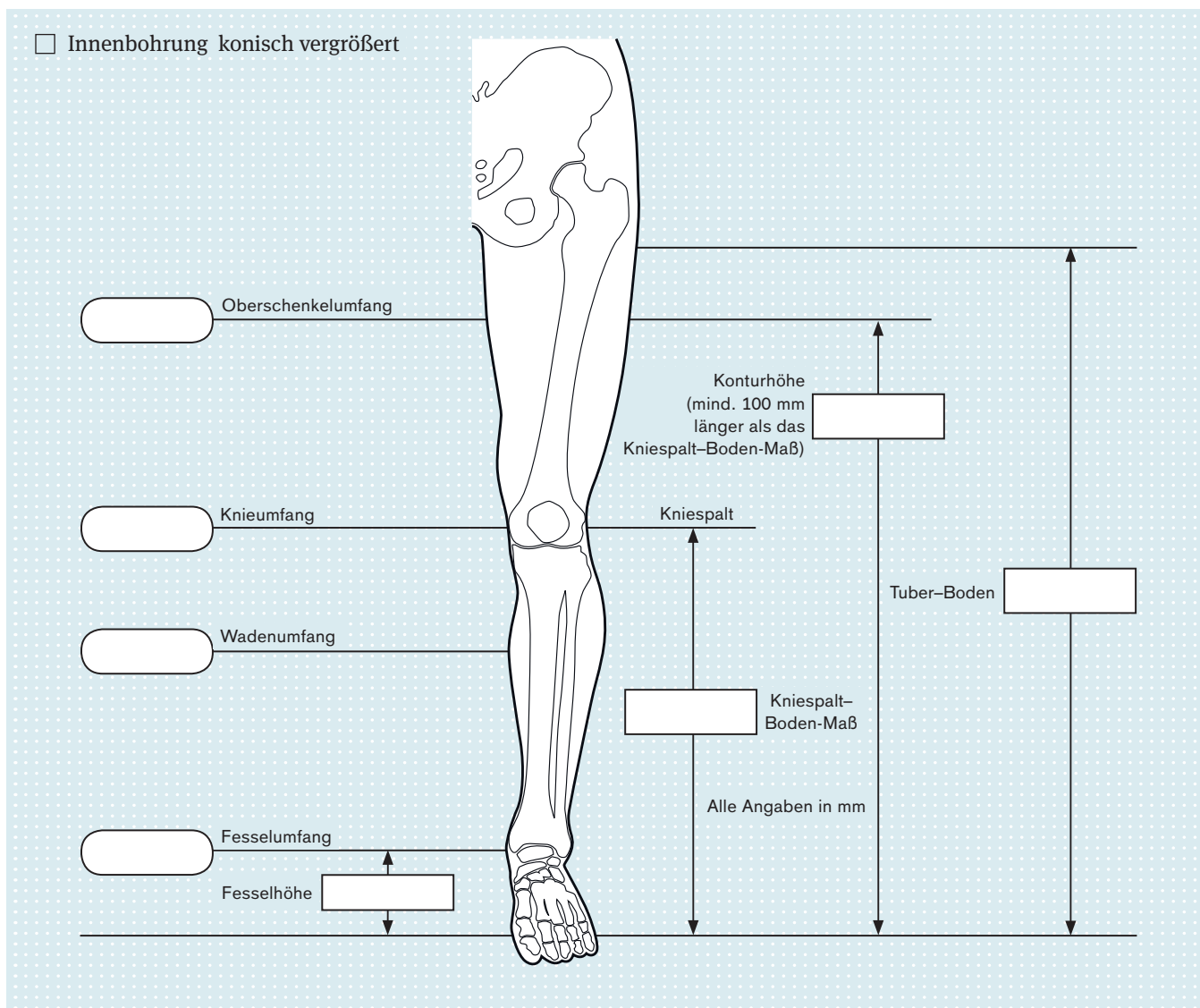

3

4

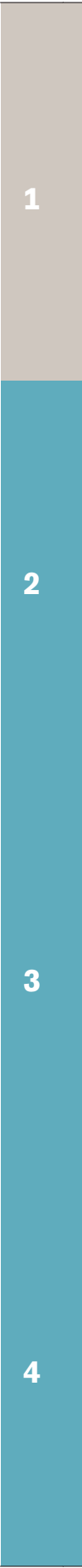
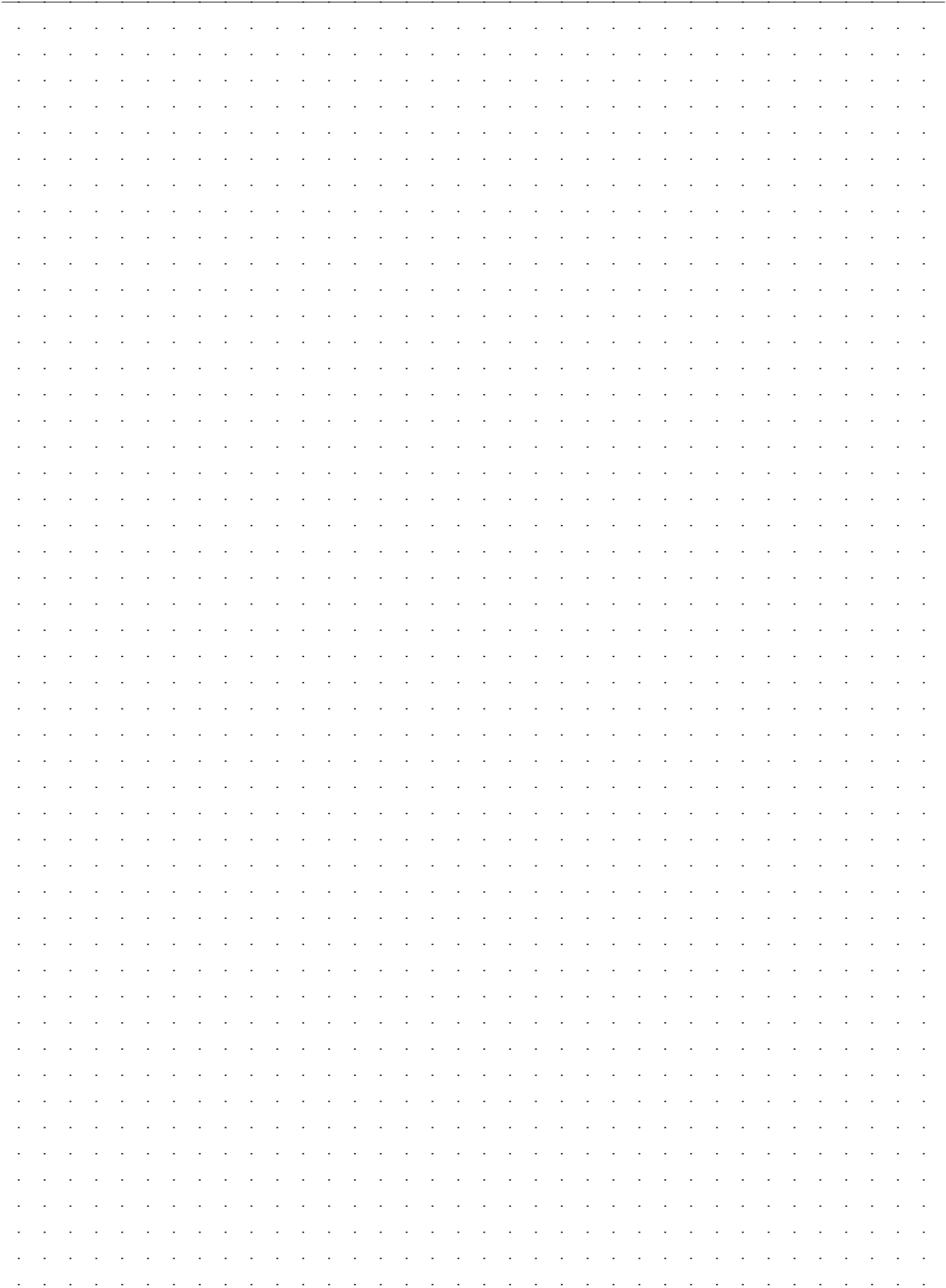

1

2

3

4



Beschichten mit SuperSkin

Die SuperSkin Beschichtungstechnik ist eine hochwertige PUR-Beschichtung und Veredelung von kosmetischen Schaumstoff-Überzügen auf PUR- oder PE-Basis sowie von Gießharzlaminaten.

18 Hautfarbtöne ermöglichen eine Abstimmung auf den individuell gewünschten Farbton. Durch eine Beschichtung mit SuperSkin wird eine ansprechende Optik erreicht und die Qualität der Versorgung erhöht. Die SuperSkin Oberfläche schützt die darunter liegenden Materialien vor Schmutz und Feuchtigkeit. Sie ist einfach mit Seife und einem feuchten Tuch zu reinigen. SuperSkin ist dermatologisch unbedenklich und UV-beständig.

Um individuell auf die Bedürfnisse Ihres Patienten einzugehen, bietet Ottobock Ihnen mehrere Bestellmöglichkeiten an.

1

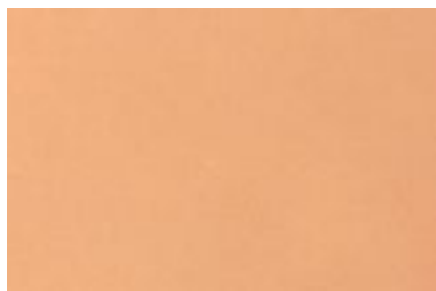

Optikeffekt Grundfarbe

2

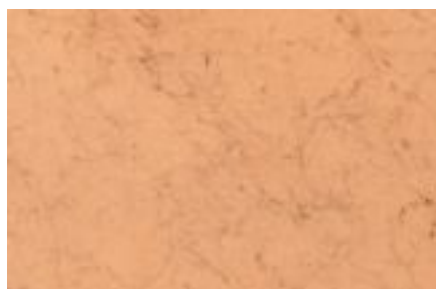

Optikeffekt Haare

3

4

Werkzeuge

646M13 Musterring SuperSkin

Der Musterring dient der visuellen und haptischen Demonstration der unterschiedlichen Farbmuster. Er erleichtert die Auswahl des gewünschten Farbtons.



1

2

3

4

Hinweise zum Bestellablauf

1



Sie verfügen bereits über einen kosmetischen Schaumstoffüberzug bzw. eine Prothese aus Gießharzlaminaten und tragen den gewünschten Farbton in das Bestellblatt ein.



Senden Sie die Prothese bitte gemeinsam mit dem Bestellblatt an die Ottobock Service Fertigung.

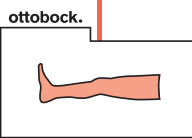

Die Ottobock Service Fertigung beschichtet für Sie die Prothese/Kosmetik mit SuperSkin und sendet sie innerhalb von 4 Werktagen an Sie zurück.

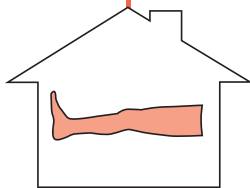

Sie erhalten eine optisch ansprechend beschichtete Prothese/Kosmetik, die vor Schmutz und Feuchtigkeit geschützt ist.

2

3

4

SuperSkin Beschichtung

Bestellblatt

Ansprechpartner		Kundennummer		Datum	
Auftraggeber			Versandadresse (wenn vom Auftraggeber abweichend)		
Firma			Firma		
Straße			Straße		
PLZ/Ort			PLZ/Ort		
E-mail			Telefon		
Patienten-ID					

Hautfarben Nr. (siehe Farbmuster-Set 646M13)

Optikeffekt Haare

Braun (14)

Dunkelrot (18)

Reinweiß (9010)

Leuchtgelb (1026)

Purpurrot (3001)

Verkehrsrot (3020)

Signalviolett (4008)

Enzianblau (5010)

Pastell-Türkis (6034)

Lichtgrau (7035)

Schwarz (9011)

Gold (1050)

Bemerkungen:

.....

.....

.....

.....

.....

.....

.....

.....

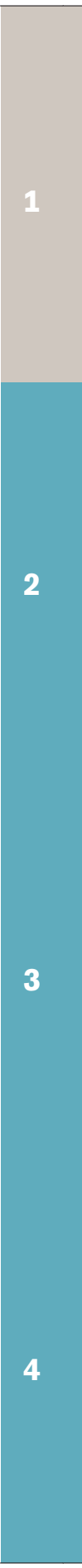

1

2

3

4



Individuelle Silikon-Überzüge für die untere Extremität

Die Versorgung mit einem Silikonüberzug für Prothesen der unteren Extremität hilft das äußere Erscheinungsbild täuschend echt wiederherzustellen. Individuelle Silikon-Überzüge für die untere Extremität können beim 1C30, 1C40 und dem 1E56 genutzt werden. Silikonprodukte sind pflegeleicht und hygienisch.

Um individuell auf die Bedürfnisse Ihres Patienten einzugehen, bietet Ottobock Ihnen mehrere Bestellmöglichkeiten an.

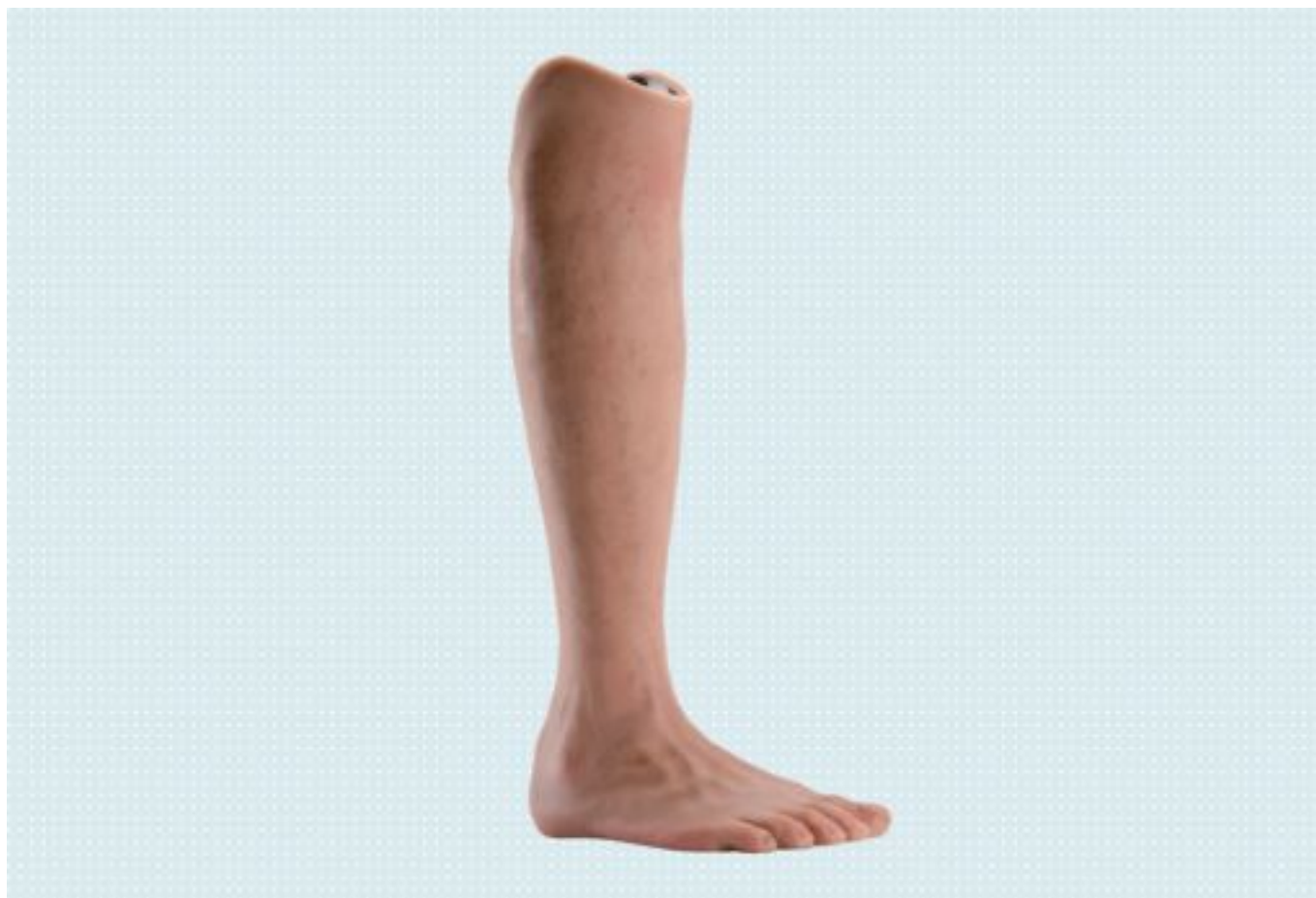

Silikonüberzug „Natural“

- Anatomische Form
- 8-10 farbiger Silikon-Überzug
- Anatomische Oberflächenstruktur
- Mehrfarbige Zehennägel aus Silikon oder Acryl

Bei dieser Variante ist ein Besuch des Patienten in einem Ottobock Competence Center notwendig. Zusätzlich kann vor der endgültigen Fertigstellung ein Kontrollbesuch stattfinden, um ein optimales ästhetisches Ergebnis zu erzielen.

Behaarung

Individuell auf die Gegenseite abgestimmt, kann auf Wunsch die Behaarung im Bezug auf Farbe, Länge, Form und Dichte implementiert werden.



1

Silikon-Nägel für „Classic“ und „Natural“

- Individuelle 5-farbige Silikonfußnägel



2

Acryl-Nägel für „Classic“ und „Natural“

- Individuelle 5-farbige Acrylfußnägel
 - Täuschend echte Oberflächenbeschaffenheit
 - Geeignet für Nagellack



3

4

Für die Abdrucknahme und Farbbestimmung eines Silikonüberzuges bietet Ottobock einige Hilfen für Sie an. Auf dieser Seite finden Sie einen Überblick über die möglichen Optionen.

Werkzeuge

1



89D4 Farbbestimmungsring

Der Farbbestimmungsring hilft Ihnen, die Grundfarbe Ihres Patienten zu bestimmen. Auf diese Weise geben Sie den Technikern in der Service Fertigung weitere Informationen, damit diese die Prothese so naturgetreu wie möglich gestalten können.

2



647F285=D Farbbestimmungsbogen

Der Farbbestimmungsbogen erleichtert Ihnen die individuelle Farbbestimmung für die Variante „Classic“. Auf dem Farbbestimmungsbogen werden vier Bilder von der betroffenen und der Gegenseite genommen und in die Ottobock Service Fertigung geschickt.

3

4

Hinweise für den Bestellablauf

Sie messen die kontralaterale Seite des Patienten und füllen das Maßblatt aus. Zudem fertigen Sie bitte einen Abdruck und Fotos der kontralateralen Seite an und führen je nach Variante der Prothese mit Hilfe des Farbbestimmungsbogens (647F285=D) die Farbbestimmung durch.

Senden Sie bitte die Prothese, die überzogen werden soll, gemeinsam mit

- dem Maßblatt
- den Farbbestimmungsunterlagen
- dem Abdruck der kontralateralen Seite sowie
- den Fotos

an die Ottobock Service Fertigung.

Die Ottobock Service Fertigung fertigt für Sie den definitiven Silikon-Überzug und versendet diesen nach spätestens 20 Tagen.

Sie erhalten einen pflegeleichten und funktionellen Silikon-Überzug, der dazu beiträgt, das äußere Erscheinungsbild Ihres Patienten wieder herzustellen.

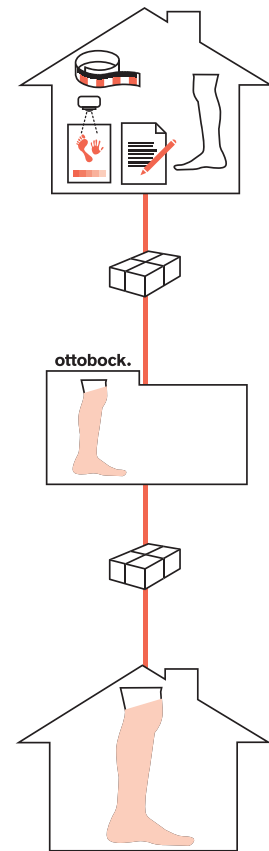

1

2

3

4

Silikonüberzug untere Extremität

Bestellblatt

1

Ansprechpartner	Kundennummer	Datum
Auftraggeber		Versandadresse (wenn vom Auftraggeber abweichend)
Firma	Firma	
Straße	Straße	
PLZ/Ort	PLZ/Ort	
E-mail	Telefon	
Patienten-ID		

2

Alter:

Geschlecht: weiblich männlich

Betroffene Seite: links rechts

Größe:

Gewicht:

Mobilitätsgrad: 1 2 3 4



Konfiguration

- 88A20** Silikonüberzug „Natural“
- 88A32=S** Fußnägel Silikon (mehrfarbig)
- 88A32=A** Fußnägel Acryl
- Farbbestimmung nach Farbbestimmungsblatt
- 88A20=H** Beinbehaarung aus Echthaar (von kontralateraler Seite)

Prothesenfüße*

- 1C30
- 1C40
- 1E56

Prothesenfußlänge in cm:

Absatzhöhe in mm:

3

Angeliefert werden:

- Vollständige Checkliste
- Montierte Prothese
- Abdruck der kontralateralen Seite
- Fotos

* Trennen des Hallux unmöglich.

4

Bemerkungen:

.....

.....

.....

.....

.....

.....

.....

Silikonüberzug untere Extremität

Maßblatt

Ansprechpartner	Kundennummer	Datum
-----------------	--------------	-------

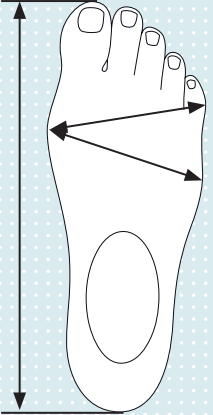
	Umfang (mm)	Fuß	Gips	Modell
			auszufüllen durch OT	auszufüllen durch Ottobock
Kleinzehe – Großzehenballen				
Kleinzehenballen – Großzehenballen				
Gesamtfußlänge (in mm)				
Ballenbreite (in mm)				
Kleinzehe – Ballenbreite (in mm)				
knöcherner Breite unter lateralem Knöchel (in mm)				

Bemerkungen:

.....

.....

.....

.....

.....

.....

.....

Silikonüberzug untere Extremität

Maßblatt

1

Ansprechpartner	Kundennummer	Datum
-----------------	--------------	-------

2

3

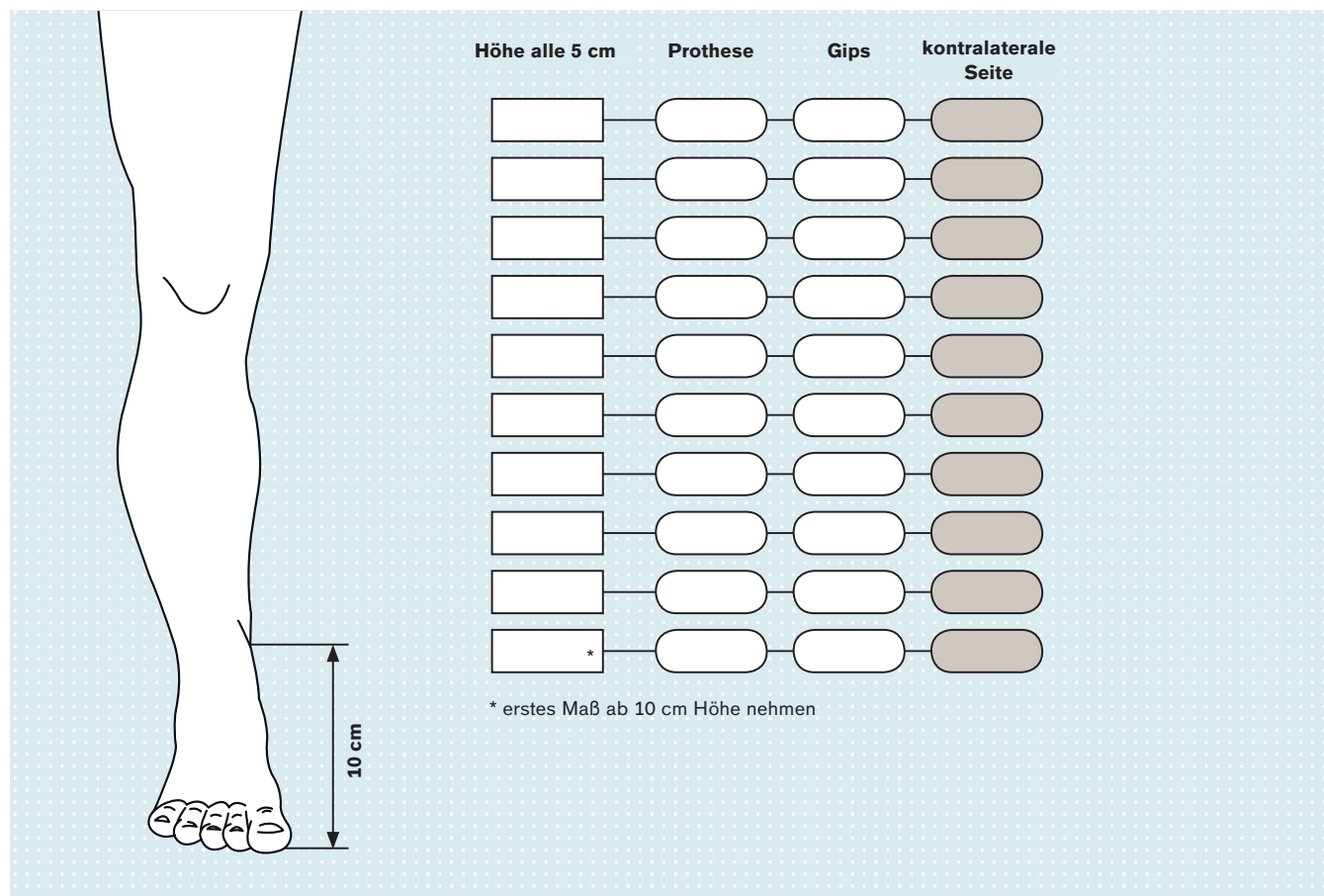

The diagram shows a line drawing of a human lower leg and foot. A vertical double-headed arrow on the right side of the foot indicates a height of 10 cm from the ground to the top of the foot. To the right of the drawing is a table with four columns: 'Höhe alle 5 cm', 'Prothese', 'Gips', and 'kontralaterale Seite'. The table has 10 rows, each with a small rectangular box under 'Höhe alle 5 cm', a rounded rectangular box under 'Prothese', a rounded rectangular box under 'Gips', and a shaded rounded rectangular box under 'kontralaterale Seite'. The bottom-most row has an asterisk (*) in the 'Höhe alle 5 cm' box. Below the table, the text '* erstes Maß ab 10 cm Höhe nehmen' is written.

Höhe alle 5 cm	Prothese	Gips	kontralaterale Seite
*			

* erstes Maß ab 10 cm Höhe nehmen

Bemerkungen:

.....

.....

.....

.....

.....

.....

4

Silikonüberzug untere Extremität

Farbbestimmungsblatt

Ansprechpartner	Kundennummer	Datum
-----------------	--------------	-------

Farbmuster – Farbstärke

Hautfarben mit Stift in die Handskizze einzeichnen

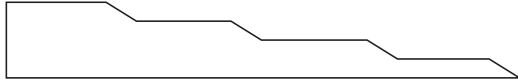

IV	III*	II	I
Stift	Farbmuster	Farbstärke	
1			
2			
3			
4			
5			
6			
7			
8			
9			
10			

Adern modellieren: ja nein

* Auswahl der Stärke III wird für die Grundfarbe empfohlen.

Nägel

Acryl

Silikon

Nagellänge

wie Foto

mm länger

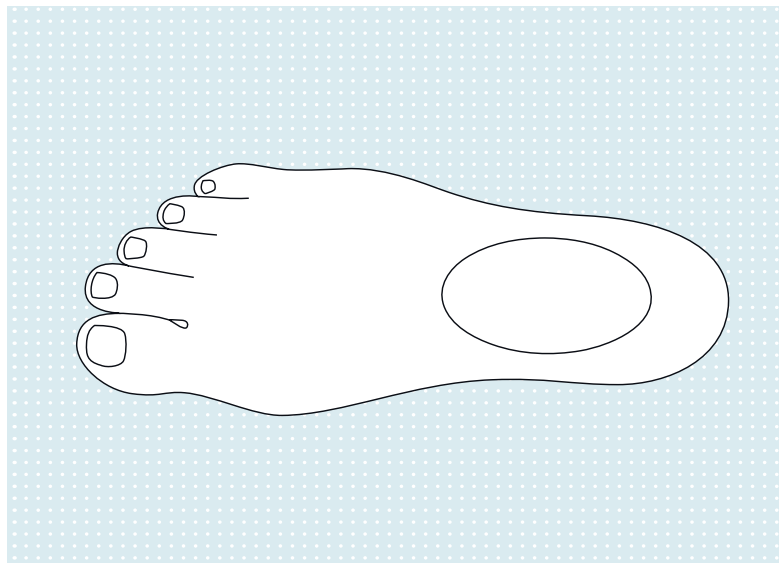
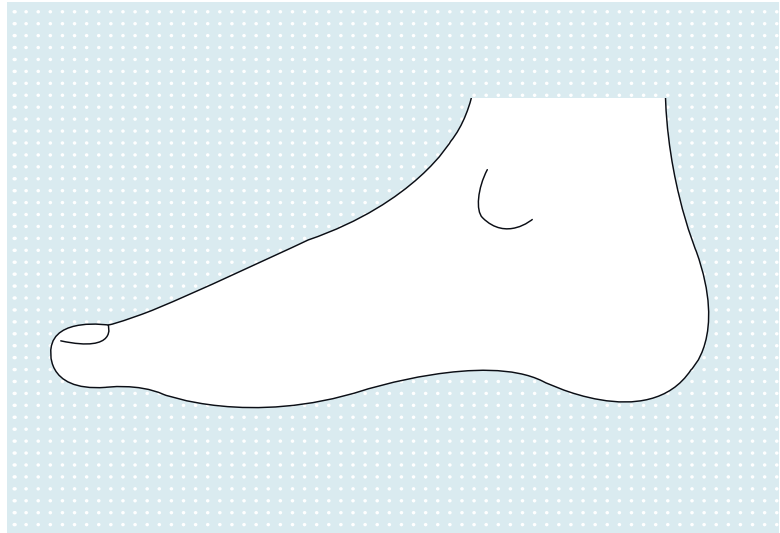

	Hallux	Zehen II – V
Nagelspitze		
Distaler Rand		
Zentral		
Proximaler Rand		
Mond		

Bemerkungen:

.....

.....

.....

.....

.....

1

2

3

4

Silikonüberzug untere Extremität

Farbbestimmungsblatt

1

Ansprechpartner

Kundennummer

Datum

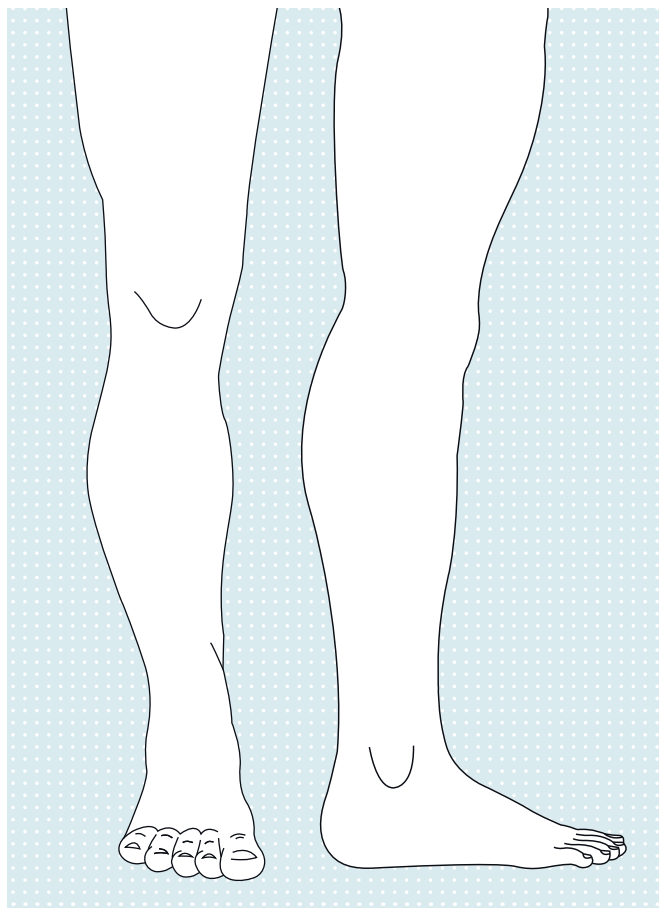

Farbmuster – Farbstärke

Hautfarben mit Stift in die Handskizze einzeichnen

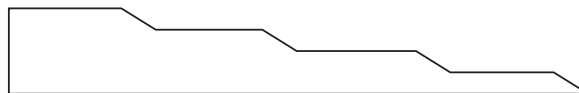

IV	III*	II	I
Stift	Farbmuster	Farbstärke	
1			
2			
3			
4			
5			
6			
7			
8			

* Auswahl der Stärke III wird für die Grundfarbe empfohlen.

2

3

Bemerkungen:

.....

.....

.....

.....

.....

.....

.....

.....

4

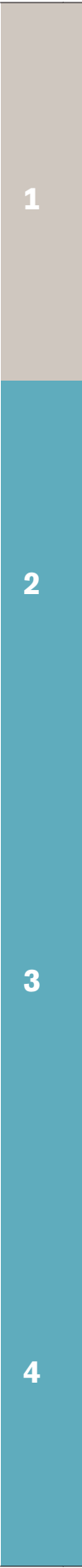
A large grid of small dots, arranged in approximately 30 rows and 30 columns, covering most of the page. This grid is used for color determination in the manufacturing process.

1

2

3

4



Silikon-Vorfußprothesen

Silikon-Vorfußprothesen harmonisieren das Gangbild und tragen zu einem physiologischen Abrollverhalten des Fußes bei. Die Prothese wird durch Oberflächenhaftung, unterstützt durch den formschlüssigen Randverlauf, am Stumpf fixiert. Durch die individuelle Schaftgestaltung der Prothese ist eine exakte Stumpfbettung, eine gleichmäßige Druckverteilung und Kompression des Stumpfes möglich. Durch die dünne Schaftgestaltung kann der Patient problemlos konfektionierte Schuhe tragen. Silikonprothesen sind pflegeleicht und hygienisch. Sie lassen sich mit Wasser und Seife reinigen. Starke Verschmutzungen lassen sich durch Auskochen beseitigen.

Um individuell auf die Bedürfnisse Ihres Patienten einzugehen, bietet Ottobock Ihnen mehrere Bestellmöglichkeiten an.

Probeprotese für „Basic“, „Classic“ und „Natural“ (ohne Abbildung)

- Probeprotese aus Chlorosil und Pastasil
- Ermöglicht innerhalb der vierwöchigen Anprobezeit Veränderungen der Kompression und Position der Vorfußprothese vorzunehmen



Silikon-Vorfußprothese „Basic“

- Individuelle Schaftgestaltung
- Anatomische Form
- Einfarbiger Silikonfuß
- Silikonfußnägel in Hautfarbe
- Geringe Oberflächenstruktur



Silikon-Vorfußprothese „Classic“

- Individuelle Schaftgestaltung
- Individuelle anatomische Form
- 2-3 individuelle Hauttöne, abgestimmt auf Gegenseite
- Anatomische Oberflächenstruktur
- Individuelle Nagelgestaltung

1

2

3

4

1

2

3

4



Silikon Vorfußprothese „Natural“

- Individuelle Schaftgestaltung
- Individuelle anatomische Form
- 6-8 individuelle Hauttöne, abgestimmt auf Gegenseite
- Anatomische Oberflächenstruktur
- Individuelle mehrfarbige Nagelgestaltung

Bei dieser Variante ist ein Besuch des Patienten in einem Ottobock Competence Center notwendig. Zusätzlich kann vor der endgültigen Fertigstellung ein Kontrollbesuch stattfinden, um ein optimales ästhetisches Ergebnis zu erzielen.

Standard-Nägel für „Classic“

- Einfarbige Silikonfußnägel mit farblich passender Nagelspitze



1

Silikon-Nägel für „Classic“ und „Natural“

- Individuelle 5-farbige Silikonfußnägel



2

Acryl-Nägel für „Classic“ und „Natural“

- Individuelle 5-farbige Acrylfußnägel
 - Täuschend echte Oberflächenbeschaffenheit
 - Geeignet für Nagellack



3

4

Für die Abdrucknahme und Farbbestimmung einer Silikon-Vorfußprothese bietet Ottobock einige Hilfen für Sie an. Auf dieser Seite finden Sie einen Überblick über die möglichen Optionen.

Werkzeuge

1



89D4 Farbbestimmungsring

Der Farbbestimmungsring hilft Ihnen, die Grundfarbe Ihres Patienten zu bestimmen. Auf diese Weise geben Sie den Technikern in der Service Fertigung weitere Informationen, damit diese die Prothese so naturgetreu wie möglich gestalten können.

2



647F285=D Farbbestimmungsbogen

Der Farbbestimmungsbogen erleichtert Ihnen die individuelle Farbbestimmung für die Variante „Classic“. Auf dem Farbbestimmungsbogen werden vier Bilder von der betroffenen und der Gegenseite genommen und in die Ottobock Service Fertigung geschickt.

3

4

Hinweise zum Bestellablauf

Sie als Orthopädie-Techniker sind verantwortlich für die Formgebung, Farbbestimmung und Bestellung der Prothese:

Die **Formgebung** umfasst

- Messen des Patientenstumpfes
- Ausfüllen des Maßblattes
- Erstellung von 4 aussagekräftigen Fotos des linken und rechten Fußes
- Sowie ein Gipsnegativ der betroffenen Seite erstellen.

Hinweis für „Classic“ Variante:

- Zusätzlich ein Negativ der Gegenseite erstellen

Die **Farbbestimmung** je nach Variante der Prothese mittels

Farbbestimmungsbogen (647F285=D) und dem Farbbestimmungsring (89D4) durchführen.

Für die **Bestellung** ist es notwendig, dass die Bestellunterlagen vollständig ausgefüllt sind.

Die Ottobock Service Fertigung fertigt die **Probeprothese** nach Ihren Vorgaben an und versendet diese nach spätestens 10 Werktagen.

Sie als Orthopädie-Techniker können ihrem Patienten die Probeprothese für den Zeitraum von ca. 4 Wochen überlassen, damit dieser die Probeprothese testen kann. Bei Bedarf können Sie eigenständig Änderungen an der Probeprothese vornehmen. Im Anschluss an die Testphase senden Sie die Probeprothese bitte zurück an die Ottobock Service Fertigung.

Die Ottobock Service Fertigung fertigt die **Definitivprothese** nach Ihren Vorgaben an und versendet diese nach spätestens 15 Werktagen.

Mit Erhalt der Definitivprothese können Sie Ihren Patienten nun mit einer individuellen und funktionellen Silikon-Vorfußprothese versorgen, die zur Harmonisierung dessen Gangbildes beiträgt.

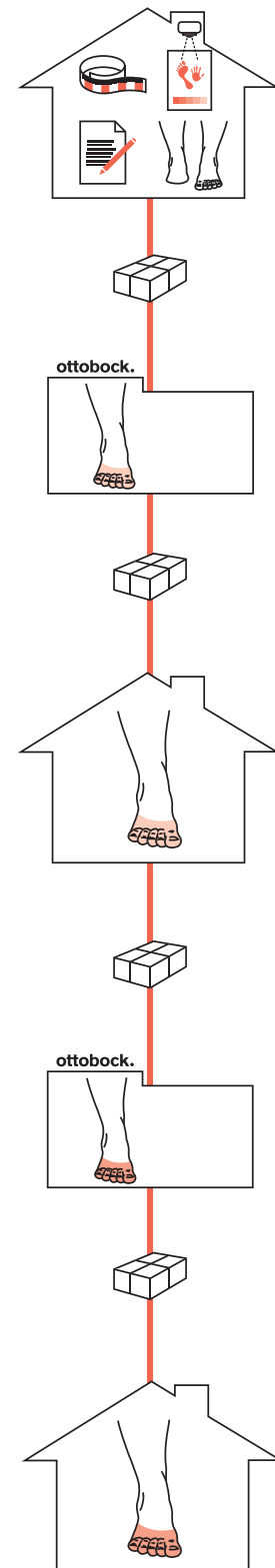

646T1=1.1D (Technische Information „Maß- und Gipstechnik zur Herstellung einer Silikon-Vorfußprothese in Service Fertigung“)

646A259=D (Fachinformation „Silikon-Vorfußprothese“)

646D280=D (Produktinformation „Silikon-Vorfußprothese“)

647F285=D (Fachinformation „Farbbestimmungsbogen für Silikon-Produkte“)

Silikon-Vorfußprothese

Bestellblatt

1

Ansprechpartner	Kundennummer	Datum
Auftraggeber		Versandadresse (wenn vom Auftraggeber abweichend)
Firma	Firma	
Straße	Straße	
PLZ/Ort	PLZ/Ort	
E-mail	Telefon	
Patienten-ID		

2

Alter:

Geschlecht: weiblich männlich

Betroffene Seite: links rechts

Größe: Gewicht:

Aktivitätsgrad: 1 2 3 4



Konfiguration

- 88A31=2** Probeprothese
- 88A31=1** Definitive Prothese „Basic“ – Farbnummer nach 89D4
- 88A32=1** Definitive Prothese „Classic“
- 88A32=3** Definitive Prothese „Natural“

- Farbbestimmung nach Farbbestimmungsblatt
- Fußnägel Silikon (einfarbig)
- 88A32=S** Fußnägel Silikon (mehrfarbig)
- 88A32=A** Fußnägel Acryl

3

Für die Varianten „Classic“ und „Natural“ werden zusätzlich benötigt:

- Farbbestimmungsblatt
- Fotos mit Fotohintergrund
- Abdruck kontralaterale Seite

Diagnose

- Unfall
- Diabetes
- Dysmelie
- Sonstiges
- Längendifferenz der Beine
- Begleiterkrankungen

4

Bemerkungen:

.....

.....

.....

.....

.....

Silikon-Vorfußprothese

Maßblatt

Ansprechpartner	Kundennummer	Datum
-----------------	--------------	-------

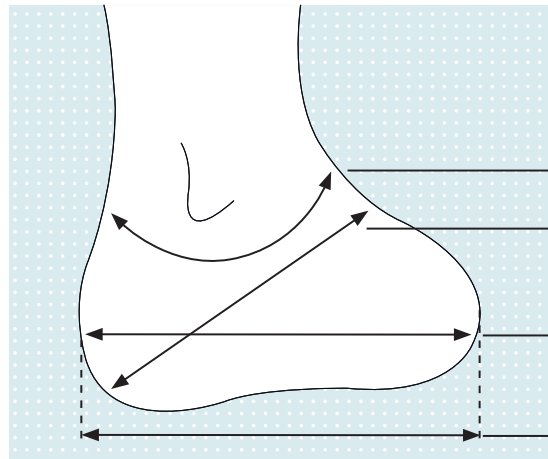

Maße (in mm)	Stumpf	Gips	Modell
	OT	Ottobock	
Umfangmaß bogenförmig (unterhalb medialer u. lateraler Knöchelspitze)	mm		
Ferse-Fußrücken Umfang (h-Maß)	mm		
Horizontaler Stumpfumfang an breitester Stelle	mm		
m-l Breitenmaß unter lateralem Knöchel	mm		
Gesamt-Stumpflänge	mm		

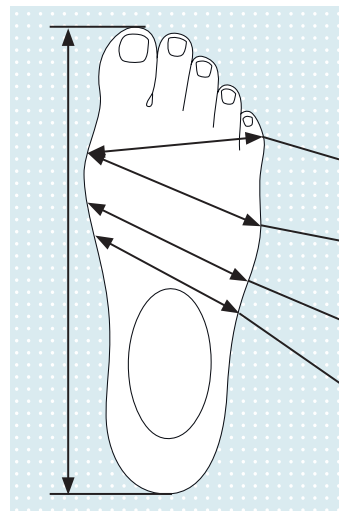

Umfang (mm)	Stumpf	Gips	Modell
	auszufüllen durch OT	auszufüllen durch Ottobock	
Kleinzehe - Großzehenballen			
Kleinzeheballen - Großzehenballen			
Vorspannumfang			
Spannumfang			
Gesamtfußlänge in mm:			

Bemerkungen:

.....

.....

.....

.....

1

2

3

4

Silikon-Vorfußprothese

Farbbestimmungsblatt

1

Ansprechpartner	Kundennummer	Datum
-----------------	--------------	-------

Farbbestimmung Variante „Classic“

Hautfarben mit Stift in die Handskizze einzeichnen

Farbmuster – Farbstärke



IV	III*	II	I
Stift	Farbmuster	Farbstärke	
1			
2			
3			
4			
5			
6			
7			
8			

Adern modellieren: ja nein

* Auswahl der Stärke III wird für die Grundfarbe empfohlen.

Nägel

- Acryl
 Silikon

Nagellänge

- wie Foto
 mm länger

Farbe

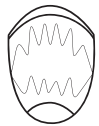

Nagelspitze _____
 Distaler Rand _____
 Zentral _____
 Proximaler Rand _____
 Mond _____

2

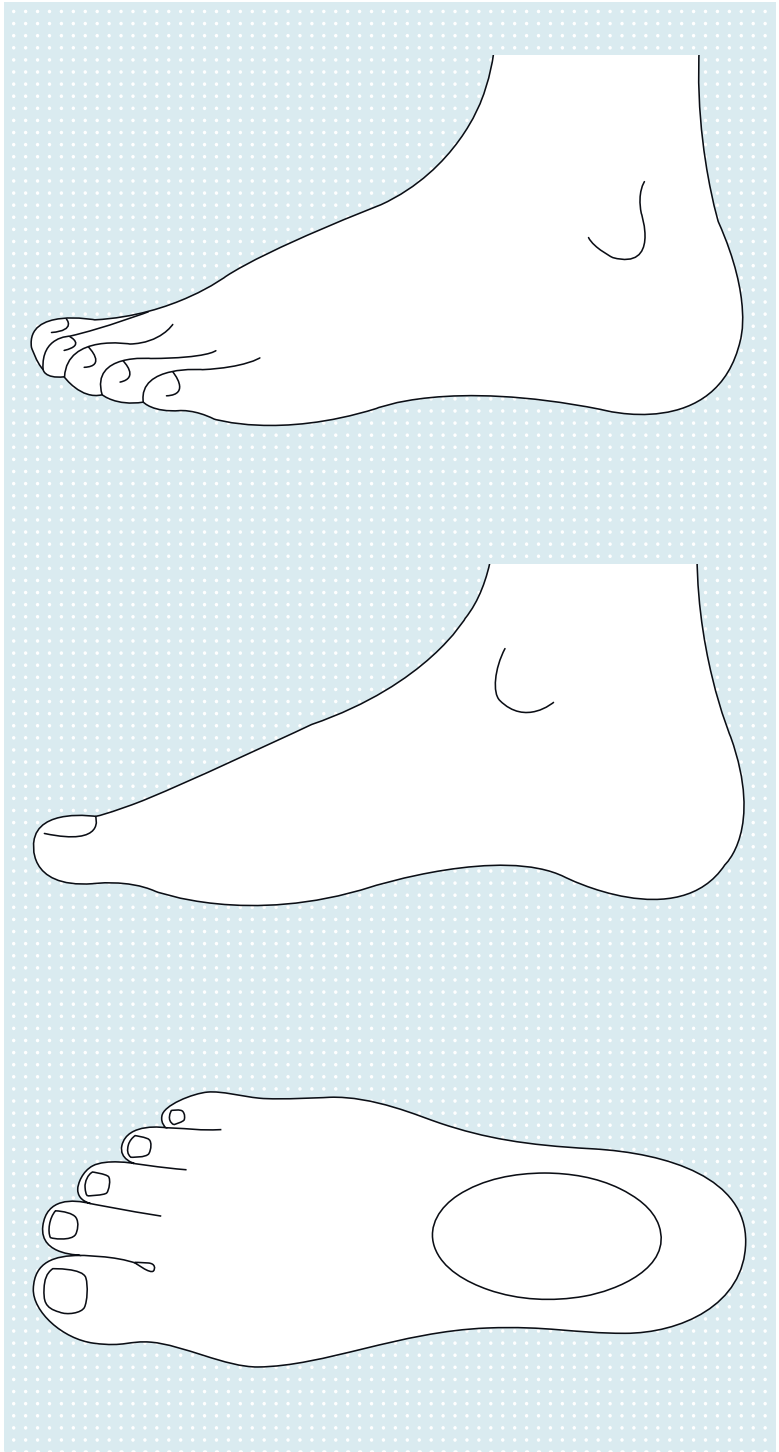

3

4

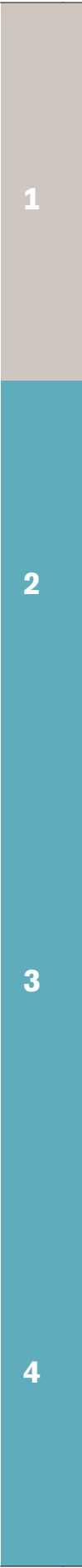
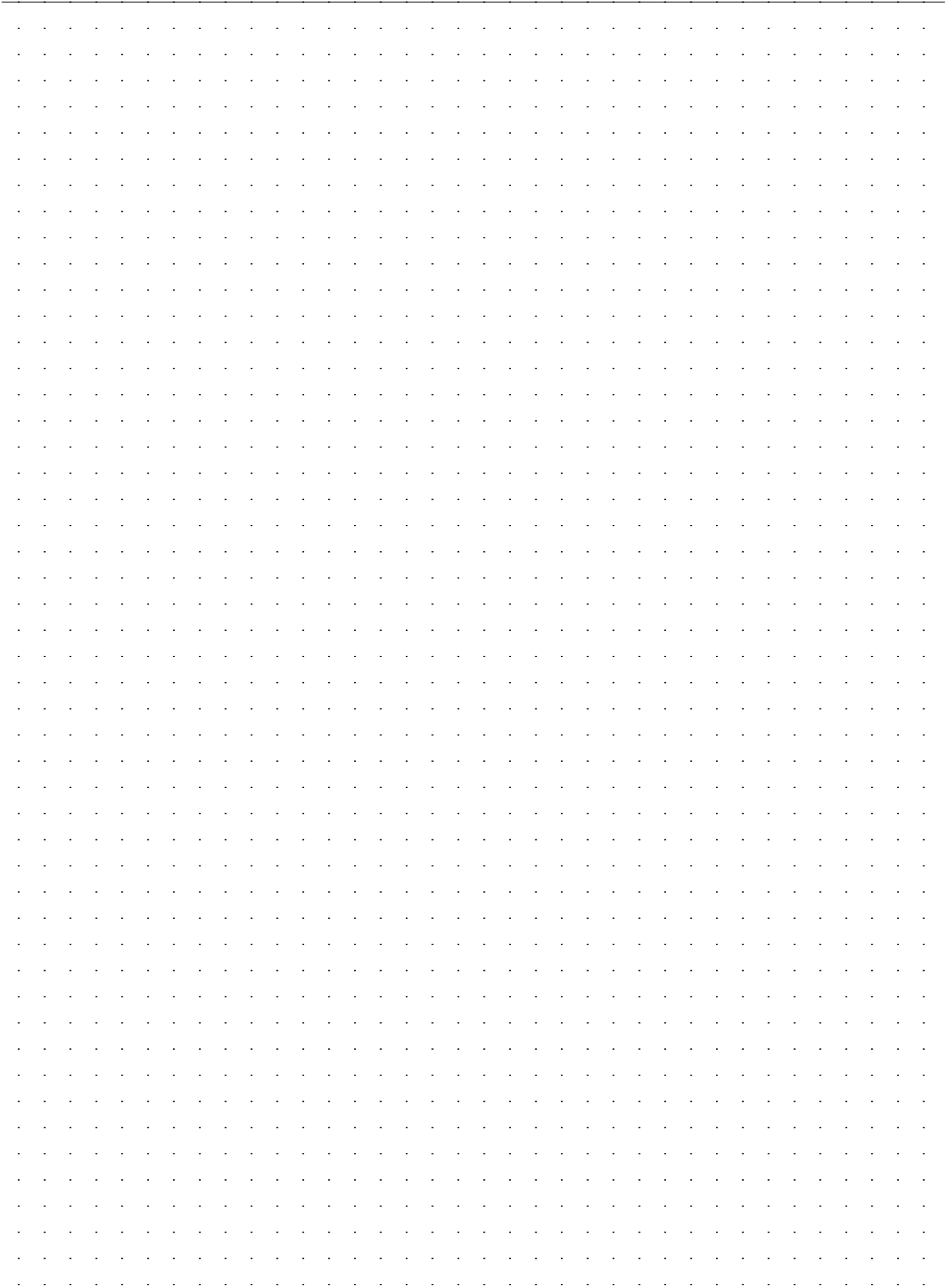

1

2

3

4



Silikon-Zehenprothesen

Silikon-Zehenprothesen harmonisieren das Gangbild und tragen zu einem physiologischen Abrollverhalten des Fußes bei. Die Prothese wird durch Oberflächenhaftung, unterstützt durch den formschlüssigen Randverlauf, am Stumpf fixiert. Durch die individuelle Schaftgestaltung der Prothese ist eine exakte Stumpfbettung, eine gleichmäßige Druckverteilung und Kompression des Stumpfes möglich. Die dünne Schaftgestaltung ermöglicht dem Patienten, konfektionierte Schuhe zu tragen. Silikonprodukte sind pflegeleicht und hygienisch. Sie lassen sich mit Wasser und Seife reinigen. Starke Verschmutzungen lassen sich durch Auskochen beseitigen.

Um individuell auf die Bedürfnisse Ihres Patienten einzugehen, bietet Ottobock Ihnen mehrere Bestellmöglichkeiten an.

Probeprotese für „Basic“, „Classic“ und „Natural“ (ohne Abbildung)

- Probeprotese aus Chlorosil und Pastasil
- Ermöglicht innerhalb der vierwöchigen Anprobezeit Veränderungen der Kompression und Position der Zehenprothese vorzunehmen



Silikon-Zehenprothese „Basic“

- Individuelle Schaftgestaltung
- Anatomische Form
- Einfarbige Silikon-Zehenprothese
- Silikonfußnägel in Hautfarbe
- Geringe Oberflächenstruktur



Silikon-Zehenprothese „Classic“

- Individuelle Schaftgestaltung
- Individuelle anatomische Form
- 2-3 individuelle Hauttöne, abgestimmt auf Gegenseite
- Anatomische Oberflächenstruktur
- Individuelle Nagelgestaltung

1

2

3

4

1

2

3

4



Silikon-Zehenprothese „Natural“

- Individuelle Schaftgestaltung
- Individuelle anatomische Form
- 6-8 individuelle Hauttöne, abgestimmt auf Gegenseite
- Anatomische Oberflächenstruktur
- Individuelle mehrfarbige Nagelgestaltung

Bei dieser Variante ist ein Besuch des Patienten in einem Ottobock Competence Center notwendig. Zusätzlich kann vor der endgültigen Fertigstellung ein Kontrollbesuch stattfinden, um ein optimales ästhetisches Ergebnis zu erzielen.

Standard-Nägel für „Classic“

- Einfarbige Silikonfußnägel mit farblich passender Nagelspitze



1

Silikon-Nägel für „Classic“ und „Natural“

- Individuelle 5-farbige Silikonfußnägel



2

Acryl-Nägel für „Classic“ und „Natural“

- Individuelle 5-farbige Acrylfußnägel
 - Täuschend echte Oberflächenbeschaffenheit
 - Geeignet für Nagellack



3

4

Für die Abdrucknahme und Farbbestimmung einer Silikon Zehenprothese bietet Ottobock einige Hilfen für Sie an. Auf dieser Seite finden Sie einen Überblick über die möglichen Optionen.

Werkzeuge

1



89D4 Farbbestimmungsring

Der Farbbestimmungsring hilft Ihnen, die Grundfarbe Ihres Patienten zu bestimmen. Auf diese Weise geben Sie den Technikern in der Service Fertigung weitere Informationen, damit diese die Prothese so naturgetreu wie möglich gestalten können.

2



647F285=D Farbbestimmungsbogen

Der Farbbestimmungsbogen erleichtert Ihnen die individuelle Farbbestimmung für die Variante „Classic“. Auf dem Farbbestimmungsbogen werden vier Bilder von der betroffenen und der Gegenseite genommen und in die Ottobock Service Fertigung geschickt.

3

4

Hinweise zum Bestellablauf

Sie als Orthopädie-Techniker sind verantwortlich für die Formgebung, Farbbestimmung und Bestellung der Prothese:

Die **Formgebung** umfasst

- Messen des Patientenstumpfes
- Ausfüllen des Maßblattes
- Erstellung von 4 aussagekräftigen Fotos des linken und rechten Fußes
- Sowie ein Gipsnegativ der betroffenen Seite erstellen.

Hinweis für „Classic“ Variante:

- Zusätzlich ein Gipsnegativ der Gegenseite erstellen

Die **Farbbestimmung** je nach Variante der Prothese mittels

Farbbestimmungsbogen (647F285=D) und dem Farbbestimmungsring (89D4) durchführen.

Für die **Bestellung** ist es notwendig, dass die Bestell-Unterlagen vollständig ausgefüllt sind.

Die Ottobock Service Fertigung fertigt die **Probeprothese** nach Ihren Vorgaben an und versendet diese nach spätestens 10 Werktagen.

Sie als Orthopädie-Techniker können ihrem Patienten die Probeprothese für den Zeitraum von ca. 4 Wochen überlassen, damit dieser die Probeprothese testen kann. Bei Bedarf können Sie eigenständig Änderungen an der Probeprothese vornehmen. Im Anschluss an die Testphase senden Sie die Probeprothese bitte zurück an die Ottobock Service Fertigung.

Die Ottobock Service Fertigung fertigt die **Definitivprothese** nach Ihren Vorgaben an und versendet diese nach spätestens 15 Werktagen.

Mit Erhalt der Definitivprothese können Sie Ihren Patienten nun mit einer individuellen und funktionellen Silikon-Zehenprothese versorgen, die zur Harmonisierung dessen Gangbildes beiträgt.

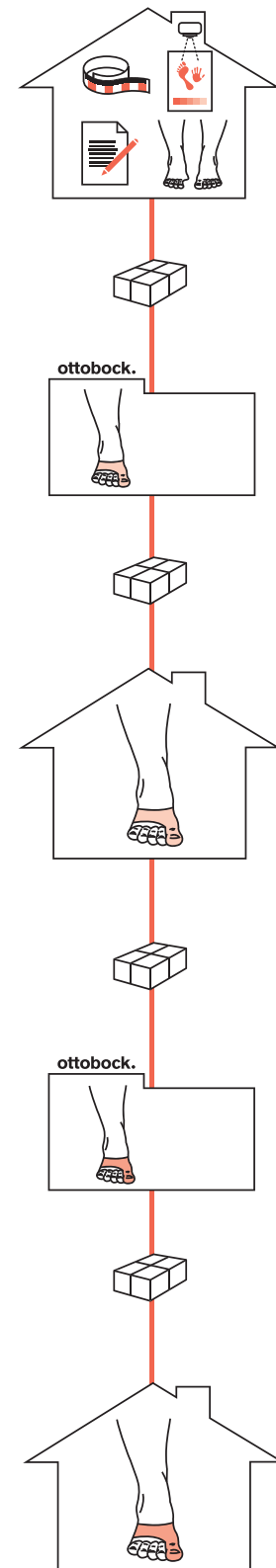

1

2

3

4



- 646T1=1.1D (Technische Information „Maß- und Gipstechnik zur Herstellung einer Silikon-Vorfußprothese in Service Fertigung“)
- 646A259=D (Fachinformation „Silikon-Vorfußprothese“)
- 646D280=D (Produktinformation „Silikon-Vorfußprothese“)
- 647F285=D (Fachinformation „Farbbestimmungsbogen für Silikon-Produkte“)

Silikon-Zehenprothese

Bestellblatt

1

Ansprechpartner	Kundennummer	Datum
Auftraggeber		Versandadresse (wenn vom Auftraggeber abweichend)
Firma	Firma	
Straße	Straße	
PLZ/Ort	PLZ/Ort	
E-mail	Telefon	
Patienten-ID		

2

Alter:

Geschlecht: weiblich männlich

Betroffene Seite: links rechts

Größe: Gewicht:

Aktivitätsgrad: 1 2 3 4



Konfiguration

- 88A31=2** Probeprothese
- 88A31=1** Definitive Prothese „Basic“ – Farbnummer nach 89D4
- 88A32=1** Definitive Prothese „Classic“
- 88A32=3** Definitive Prothese „Natural“

- Farbbestimmung nach Farbbestimmungsblatt
- Fußnägel Silikon (einfarbig)
- 88A32=S** Fußnägel Silikon (mehrfarbig)
- 88A32=A** Fußnägel Acryl

3

Für die Varianten „Classic“ und „Natural“ werden zusätzlich benötigt:

- Farbbestimmungsblatt
- Fotos mit Fotohintergrund
- Abdruck kontralaterale Seite

Diagnose

- Unfall
- Diabetes
- Dysmelie
- Sonstiges
- Längendifferenz der Beine
- Begleiterkrankungen

4

Bemerkungen:

.....

.....

.....

.....

.....

.....

Silikon-Zehenprothese

Maßblatt

Ansprechpartner	Kundennummer	Datum
-----------------	--------------	-------

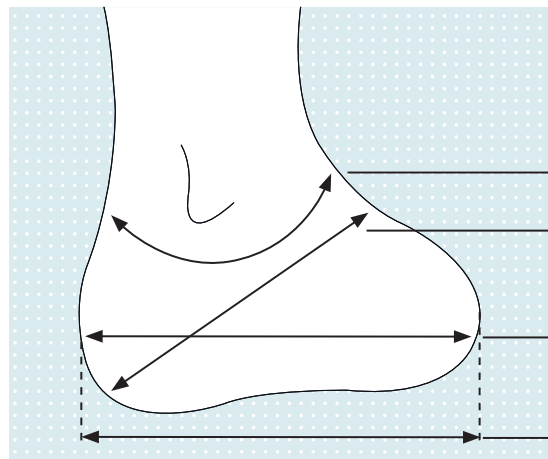

Maße (in mm)	Stumpf	Gips	Modell
	OT	Ottobock	
Umfangsmaß bogenförmig (unterhalb medialer u. lateraler Knöchelspitze)	mm		
Ferse-Fußrücken Umfang (h-Maß)	mm		
Horizontaler Stumpfumfang an breitester Stelle	mm		
m-l Breitenmaß unter lateralem Knöchel	mm		
Gesamt-Stumpflänge	mm		

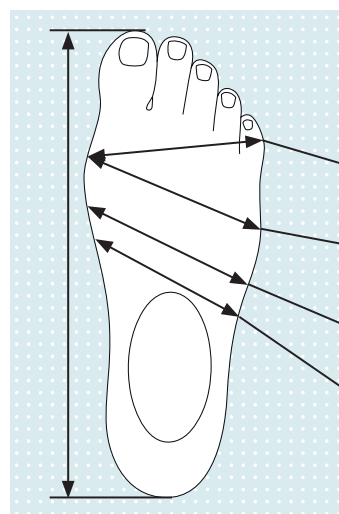

Umfang (mm)	Stumpf	Gips	Modell
	auszufüllen durch OT	auszufüllen durch Ottobock	
Kleinzehe - Großzehenballen			
Kleinzeehenballen - Großzehenballen			
Vorspannumfang			
Spannumfang			
Gesamtfußlänge in mm:		

Bemerkungen:

.....

.....

.....

.....

1

2

3

4

Silikon-Zehenprothese

Farbbestimmungsblatt

1

Ansprechpartner	Kundennummer	Datum
-----------------	--------------	-------

Farbbestimmung Variante „Classic“

Hautfarben mit Stift in die Handskizze einzeichnen

Farbmuster – Farbstärke



IV	III*	II	I
Stift	Farbmuster	Farbstärke	
1			
2			
3			
4			
5			
6			
7			
8			

Adern modellieren: ja nein

* Auswahl der Stärke III wird für die Grundfarbe empfohlen.

Nägel

- Acryl
- Silikon

Nagellänge

- wie Foto
- mm länger

Farbe

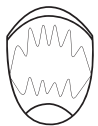

Nagelspitze

Distaler Rand

Zentral

Proximaler Rand

Mond

2

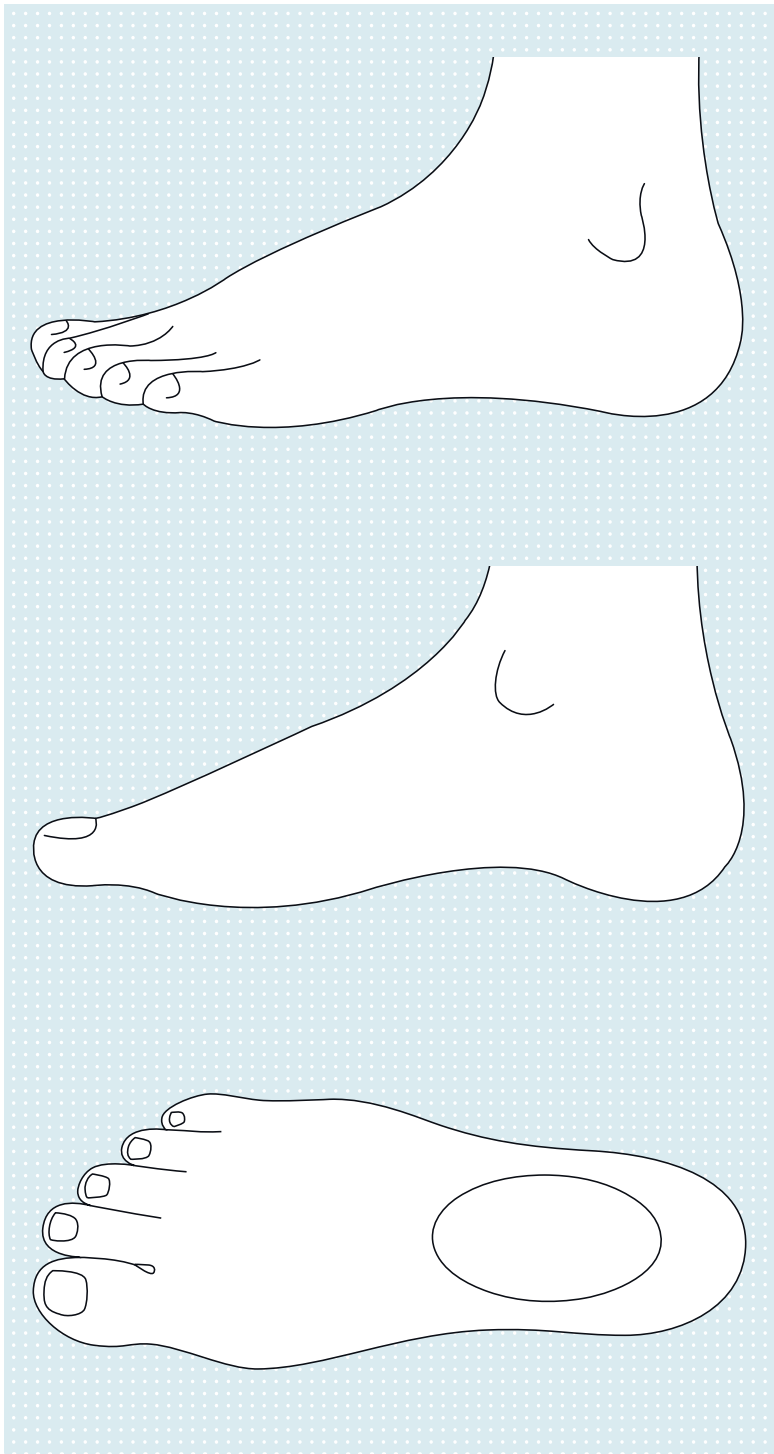

3

4



1



2

3

4

1

2

3

4



Prothetik - Obere Extremität

1

2

3

4

1

2

3

4



PAULA Testschäfte für transradiale Amputationen

Die Ottobock Software PAULA bietet als eine von vielen Funktionen eine moderne computerunterstützte Anwendungstechnik für die individuelle Gestaltung von transradialen Testschäften. Mit Hilfe eines photometrischen Verfahrens können die Stumpfdaten digitalisiert und somit Schäfte am Computer generiert und 3-dimensional visualisiert werden. Anhand der Daten fertigt die Ottobock Service Fertigung einen thermoplastischen Testschaft.

1

2

3

4

1



8T5=M Positivmodell

2



8T5=S Testschaft

Nach den vorgegebenen Daten wird in der Ottobock Service Fertigung ein TR Schaft aus ThermoLyn hergestellt. Beim Kauf des Ottobock TR Design Koffers 743R11 sind alle notwendigen Werkzeuge enthalten.

Werkzeuge

3



743R11 TR Design Koffer

- 2 Stumpf-Strümpfe
- 1 Kalibrierteil für TR Design
- 1 Goniometer
- 1 Meßschieber für TR Design
- 1 Maßband
- 1 Digitalkamera
- 1 Schwarzer Hintergrund
- 1 Roter Filzstift
- 100 Selbstklebende Flauschpunkte

4



99B90=2 Stumpfstrumpf

6 Stück per Packung

Hinweise zum Bestellablauf

Sie fotografieren den Stumpf des Patienten lateral und frontal vor einem schwarzen Hintergrund. Nach dem Einlesen der Daten, können über die Software die Bilder bearbeitet sowie die Schaftform spezifiziert und am 3D-Modell kontrolliert und verändert werden.

Nachdem Sie die Prothesen-Komponenten und Dienstleistungen ausgewählt haben, speichern Sie den Auftrag und senden die Daten per E-Mail an die Ottobock Service Fertigung.

Die Ottobock Service Fertigung fertigt für Sie den Testschaft und versendet diesen nach spätestens 3 Werktagen.

Sie erhalten einen Testschaft, der dank modernster Software genau Ihren Vorgaben entspricht.

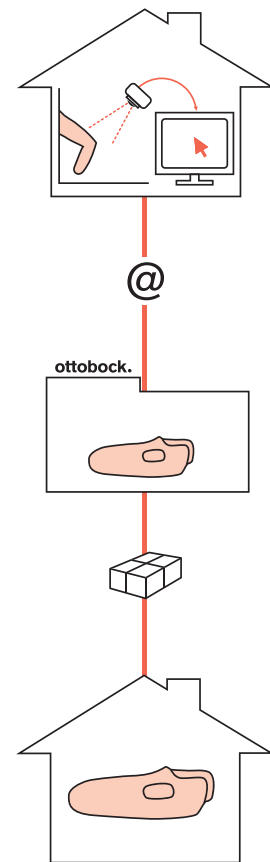

1

2

3

4

Die Schaftgestaltung mit Hilfe der PAULA Software in fünf Schritten:

1



1. Aufgabedetails

Im ersten Schritt werden die Patientenmaße eingegeben und die gewünschte Schaftform bestimmt.

2



2. Fotoansicht

Im zweiten Schritt werden die Fotos verarbeitet. Es besteht die Möglichkeit, individuelle Patches zu platzieren.

3



3. Schaftansicht

Im dritten Schritt kann der TR Schaft optisch kontrolliert und bei Bedarf nachjustiert werden.

4

4. Komponentenauswahl

In diesem vorletzten Schritt besteht die Möglichkeit, entsprechend der Patientendetails geeignete Ottobock Komponenten auszuwählen und den zur Verfügung stehenden Freiraum zu kontrollieren.



1

5. Bestellung bei der Ottobock Service Fertigung

Im letzten Schritt werden der ausgewählte TR Schaft, die Komponenten sowie die Service Dienstleistungen noch einmal in einer Produktbeschreibung dargestellt und erläutert. Danach kann mit den ausgewählten Artikeln in diesem Schritt eine Bestellung vorgenommen werden. Hierzu werden die Daten per E-Mail an die Ottobock Service Fertigung gesendet.



2

3

4

1

2

3

4



SiOCX TR Schaft für transradiale Amputationen

Ottobock bietet Ihnen mit dem SiOCX TR Schaft einen neuartigen Definitivschafft für Amputationen der oberen Extremität an. Durch die innovative Kombination von Hightech-Materialien ist es gelungen, deutliche Verbesserungen in den Bereichen Tragekomfort, Flexibilität, Haftung und individueller Stumpfbettung zu erreichen. Der SiOCX TR Schaft besteht aus einem HTV Medical Grade Silikon-Innenschaft in Kombination mit einem Carbon Prepreg-Außenschaft.

Das Innenschaftmaterial ist atmungsaktiv, antiallergen, kann sterilisiert werden und sorgt somit für eine verbesserte Hygiene. Ebenso wird eine höhere Haftung des Schaftes am Stumpf erreicht. Die Verwendung verschiedener Silikonhärtegrade sowie eingearbeitete Gelpolster verbessern den Tragekomfort auch in sensiblen Stumpfbereichen. Der weiche Schafttrand ermöglicht einen erweiterten Bewegungsradius des Stumpfes und erleichtert somit die täglichen Herausforderungen. Durch den flexiblen Ellenausschnitt im Carbon Außenschaft kann sich der Stumpf bei Auflage des Armes oder in Bewegung anpassen. So ist das Tragen der Prothese – selbst über längere Zeiträume – angenehm.

Für Myo-Versorgungen bietet Ottobock Ihnen zusätzlich die Möglichkeit an, Myo-Kontaktflächen aus leitfähigem Silikon in den HTV Innenschaft zu integrieren. Diese ermöglichen die Übertragung von myoelektrischen Signalen direkt durch den Silikonschaft an die Elektroden. Die Position der Myo-Kontaktflächen lässt sich frei bestimmen. Durch den geschlossenen Schaft erleichtert sich die Reinigung. Die Elektroden liegen nicht mehr direkt auf der Haut auf, sodass es zu weniger Verschmutzungen und Hautreizungen kommt. Ebenso gelangt kein Schweiß mehr an die Elektroden, wodurch Korrosionsschäden an den elektrischen und mechanischen Bauteilen verhindert werden.

1



8T350=1 SiOCX TR Schaft

- Innenschaft aus HTV Medical Grade Silikon (inkl. SilikonGel-Polsterung)
- Außenschaft aus Carbon Prepreg

2



8T330=2 HTV Silikon Innenschaft

- Innenschaft aus HTV Medical Grade Silikon
- Auf Wunsch mit SilikonGel-Polsterung

3



8T860=1 Myo-Kontaktflächen

Auf Wunsch können auch Myo-Kontaktflächen aus leitfähigem Silikon integriert werden. Diese ermöglichen die Übertragung von myoelektrischen Signalen direkt an die Elektroden.

4

Hinweise zum Bestellablauf

Sie verfügen bereits über einen anprobierten und gegebenenfalls modifizierten Testschaft oder einen gut passenden Definitivschaft.

Senden Sie bitte den Schaft oder ein Gipspositiv gemeinsam mit dem ausgefüllten Bestellformular an die Ottobock Service Fertigung.

Die Ottobock Service Fertigung fertigt für Sie einen definitiven Silikon-Innenschaft verbunden mit einem Hartschaum-Formteil mit Handansatz und versendet diesen nach 10 Werktagen.

Sie führen die erste Anprobe durch und bestimmen die endgültige Form, Stellung und Länge der Prothese.

Senden Sie den Silikonschaft mit Hartschaum-Formteil und Handansatz bitte gemeinsam mit dem ausgefüllten Bestellblatt an die Ottobock Service Fertigung.

Die Ottobock Service Fertigung fertigt für Sie den definitiven SiOCX TR Schaft und versendet diesen nach 7 Werktagen – auf Wunsch auch als komplett voraufgebaute Prothese.

Sie können Ihren Patienten nun mit einem Definitivschaft versorgen, der durch eine innovative Materialkombination höheren Komfort sowie verbesserte Hygiene und Funktionalität in sich vereint.

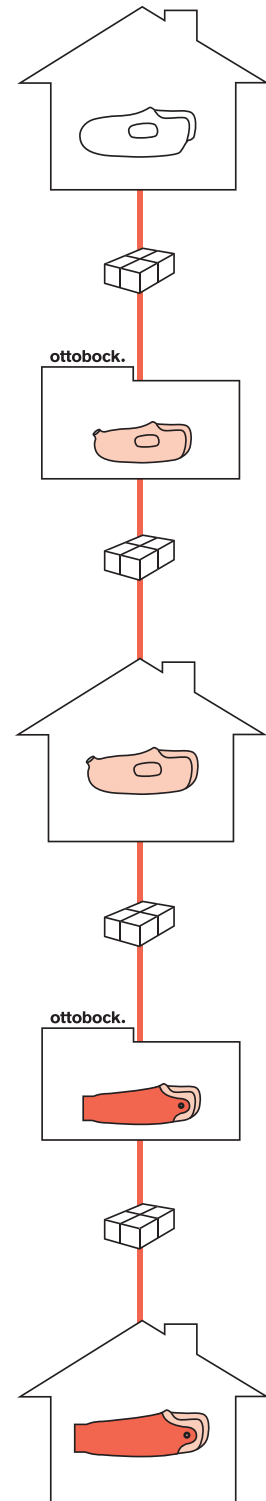

1

2

3

4

Bestellhinweise: 8T350=1 SiOCX TR Schaft

Die Bestellung eines SiOCX TR Schaftes beinhaltet zwei Versorgungsschritte:

1

Versorgungsschritt 1

Für die Bestellung schicken Sie bitte Folgendes an die Service Fertigung:

- Ein Gipspositiv eines gut passenden Test- oder Definitivschafte oder einen gut passenden Test- oder Definitivschaft. Dieser dient als Modellbasis.
- Der Schaft sollte so lange getragen sein, bis Stumpfvolumenschwankungen minimiert sind.

Um Änderungen der Stumpfform oder des Volumens zu minimieren, empfiehlt es sich, dass der Patient in der Zeit bis zur Neuversorgung den passenden Test- oder Definitivschaft trägt.

2

- Kennzeichnen Sie auf dem Schaft oder Gipspositiv bitte die Position:
 - der Elektroden
 - des Verbindungsrohrs (z.B. Rohrventil für Saugschaft)
 - der Fixierung zwischen Innenschaft und Außenschaft
 - die Position, Größe und Stärke eventueller Weichpolsterungen
- Zusätzlich wird das ausgefüllte Maßblatt benötigt.

Sie erhalten:

Einen definitiven Silikon-Innenschaft mit einem Hartschaum Formteil und einem passenden Ansatz für den jeweiligen Handtyp beziehungsweise der passenden Handgröße. Mit Hilfe des Hartschaum Formteils können die erste Anprobe durchgeführt und Änderungen in der Form, Stellung und Länge der Prothese vorgenommen werden.

Versorgungsschritt 2

3

Für den Versorgungsschritt 2 schicken Sie bitte Folgendes an die Service Fertigung:

- Den im Versorgungsschritt 1 gelieferten definitiven Silikon-Innenschaft mit angepasstem Hartschaum Formteil und Handansatz:
 - in korrekter Stellung,
 - mit angepasster Länge und,
 - falls gewünscht, mit angezeichneten flexiblen Außenschaftbereichen.

Sie erhalten:

Den definitiven SiOCX TR Schaft.

4

SiOCX TR Schaft

Bestellblatt

Ansprechpartner	Kundennummer	Datum
Auftraggeber		Versandadresse (wenn vom Auftraggeber abweichend)
Firma	Firma	
Straße	Straße	
PLZ/Ort	PLZ/Ort	
E-mail	Telefon	
Patienten-ID		

Betroffene Seite: links rechts

Versorgungsschritt 1

Silikon-Innenschaft

Farbe des Innenschafts

- Hautfarben
 Uni

Position der Setzmuttern

- Standard
 Eigene Vorgabe

Elektroden-Aufnahme

- Ohne 13E202 13E200

Aufnahme für PVC-Verbindungsrohr

- 99B13=16 (klein)
 99B13=21 (groß)

Myo-Kontaktflächen

- Ja (Aufpreis)
 Nein

Hartschaum Formteil

Olecranon – Daumen – Maß: mm Handgröße:

Versorgungsschritt 2

Prepeg Außenschaft

Flexible Außenschaftbereiche

(Position und Größe bitte anzeichnen)

Oberflächenoptik

- Endbehandelte Carbonoptik
 Hautfarben

Länge

- Übernehmen
 Kürzen um: mm

- Dekorstoff Art. Nr.:
 Wassertransferdruck (Sonderbestellblatt)

Eingussring

- Einkleben
 Beilegen

Bemerkungen:

HTV Silikon-Innenschaft TR

Bestellblatt

1

Ansprechpartner	Kundennummer	Datum
Auftraggeber		Versandadresse (wenn vom Auftraggeber abweichend)
Firma	Firma	
Straße	Straße	
PLZ/Ort	PLZ/Ort	
E-mail	Telefon	
Patienten-ID		

Betroffene Seite: links rechts

2

8T330=2 HTV Silikon-Innenschaft transradial

Farbe des Innenschafts

- Hautfarben
- Uni

Aufnahme für PVC-Verbindungsrohr

- 99B13=16 (klein)
- 99B13=21 (groß)

Position der Setzmuttern

- Standard
- Eigene Vorgabe

Myo-Kontaktflächen

- Ja (Aufpreis)
- Nein

Elektroden-Aufnahme

- Ohne
- 13E202
- 13E200

3

Bemerkungen:

.....

.....

.....

.....

.....

.....

4

A large grid of small dots, intended for technical drawing or calculation. The grid is composed of approximately 30 columns and 40 rows of dots, covering most of the page area.

1

2

3

4

1

2

3

4



Individuelle Silikonliner für die obere Extremität

Die Versorgung mit individuellen Silikonlinern ermöglicht auch bei hochindividuellen Stumpfformen einen optimalen Kontakt zwischen Haut und Liner. Die patientenspezifische Fertigung anhand eines Gipsmodells ermöglicht es, individuell auf die Stumpfsituation des Patienten einzugehen und auch außergewöhnliche Stümpfe mit einem Liner zu versorgen. Individuelle Silikonliner der oberen Extremitäten werden bei Stumpfgrößen eingesetzt, für die es keine Standardlinerversorgung gibt. Dies kann bei Kindern – also bei kleinen Stümpfen – oder aber bei extrem voluminösen Stümpfen der Fall sein. Des Weiteren wird ein individueller Silikonliner bei Patienten mit einer komplexen Stumpfsituation eingesetzt. Komplexe Stumpfsituationen sind Stümpfe mit neurologisch empfindlichen oder knöchernen Bereichen, Dysmelien oder tiefen Narbeneinzügen. Ein individueller Silikonliner ist ebenso für hochaktive Patienten, die besondere Anforderungen an eine Linerversorgung stellen, empfehlenswert.

1

2

3

4

Um individuell auf die Bedürfnisse Ihres Patienten einzugehen, bietet Ottobock Ihnen mehrere Bestellmöglichkeiten an.

1



Liner mit Pinaufnahme

- Zur Fixierung im Schaft
- Gewinde M10

2



Liner mit Silikonkeil

Anstatt eines Pins können auch Silikonkeile zur Linerfixierung verwendet werden.

Silikonkeile verändern nicht die Aufbauhöhe und sind somit besonders für lange Stümpfe geeignet.

3



Liner mit Gurt

Der Gurt wird in den Silikon-Liner integriert und verändert ebenfalls nicht die Aufbauhöhe. Er empfiehlt sich daher bei langen Stümpfen. Neben der Fixierungsfunktion reduziert der Gurt ebenfalls die Rotationsbewegung im Schaft und erleichtert das Einziehen in den Prothesenschaft.

4



Elektrodenfenster

Für Patienten mit myoelektrisch gesteuerter Prothese können in den Silikon-Liner individuell positionierte Fenster für den direkten Kontakt der Elektrode mit der Haut eingearbeitet werden.

Bei Auswahl des Myo-Liners sind die Elektrodenfenster bereits enthalten.

Myo-Kontaktflächen

Auf Wunsch können auch Myo-Kontaktflächen aus leitfähigem Silikon integriert werden. Diese ermöglichen die Übertragung von myoelektrischen Signalen direkt an die Elektroden.



1

Extensionsstreifen

Durch die Einarbeitung von Extensionsstreifen wird die Elastizität des Liners eingeschränkt und der Längshub reduziert.



2

Anti-Rotationskeil

Der Anti-Rotationskeil kann zusätzlich in den Silikon-Liner eingearbeitet werden, um die Rotation zwischen Schaft und Liner zu reduzieren.



3

Textilbezug

Für den Liner sind graue und hautfarbene Textilbezüge erhältlich.



4

Weitere Optionen:

- Shorehärte: Für unterschiedliche Stumpfsituationen kann zwischen unterschiedlichen Silikonhärten ausgewählt werden. Je höher die Silikonhärte ist, desto unnachgiebiger wird später der Silikonliner.
- Silikonstärke: Für unterschiedliche Aktivitätsgrade kann eine unterschiedliche Stärke des Silikons gewählt werden.
- Silikongelbeschichtung: Die Silikongelbeschichtung ist eine Beschichtung der inneren Linerwand, welche die Haftung des Liners auf der Haut erhöht. Die Gelbeschichtung dient dazu, ein Maximum an Haftkraft bei einem minimalen Stumpf zu erzeugen.
- Stumpfpolster: Das Stumpfpolster ist ein weiches Silikonkissen, was in den Liner eingearbeitet wird. Es dient dazu, knöcherne oder druck- und schmerzempfindliche Stellen zu polstern.
- Mit einem textilbeschichteten Liner aus Silikon ist es für den Patienten einfacher, in die Prothese einzusteigen. Anziehspray wird dadurch überflüssig.

Farbe:

- Der Patient kann üblicherweise zwischen einem hautfarbenen Silikonliner und einem transluzenten Silikonliner wählen.
- Des Weiteren ist es möglich, auf individuelle Farbwünsche des Patienten einzugehen.

1

2

3

4

Hinweise für den Bestellablauf

Sie fertigen ein reduziertes Gipspositiv an (die Reduktion sollte zirkulär, in Abhängigkeit von der Weichteilsituation, ca. 5 % bis 10 % betragen), messen den Stumpf des Patienten und tragen alle notwendigen Informationen im Maßblatt und am Gipsmodell ein.

Senden Sie das reduzierte Gipspositiv bitte gemeinsam mit dem Maßblatt an die Ottobock Service Fertigung.

Die Ottobock Service Fertigung fertigt für Sie den Silikonliner und versendet diesen nach spätestens 8 Werktagen.

Sie können nun Patienten mit außergewöhnlicher Stumpfform oder einer komplexen Stumpfsituation optimal mit einem individuellen Silikonliner versorgen.

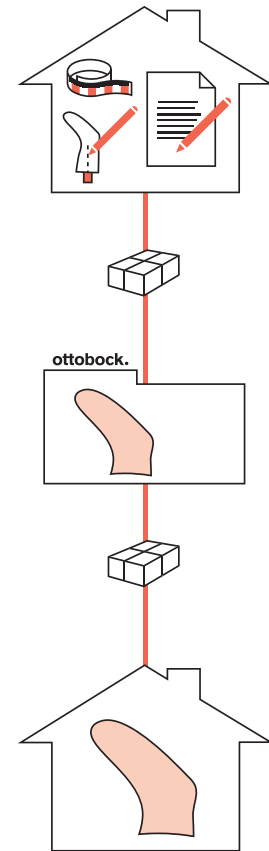

1

2

3

4

Oberarm Silikon-Liner nach Gipsabdruck

Maßblatt

1

Ansprechpartner	Kundennummer	Datum
Auftraggeber		Versandadresse (wenn vom Auftraggeber abweichend)
Firma	Firma	
Straße	Straße	
PLZ/Ort	PLZ/Ort	
E-mail	Telefon	
Patienten-ID		

2

<input type="checkbox"/> 88L2=BA TH Silikon-Liner nach Gips	<input type="checkbox"/> 88L3=IP Individuelles Stumpfendpolster
<input type="checkbox"/> 88L5=TH TH Silikon-Liner für Myo nach Gips	<input type="checkbox"/> 88L3=L Lycraüberzug
<input type="checkbox"/> 88L3=G Anfertigung nach Gipsnegativ	<input type="checkbox"/> 88L3=B Antihafbeschichtung
<input type="checkbox"/> 8T860=1 Myo-Kontaktflächen	

<input type="checkbox"/> Probelineer	<input type="checkbox"/> Seite:	<input type="checkbox"/> Links	<input type="checkbox"/> Rechts
<input type="checkbox"/> Definitivliner	<input type="checkbox"/> Silikonstärke:	<input type="checkbox"/> 1,8 mm	<input type="checkbox"/> 2 mm <input type="checkbox"/> mm

Farbe:

hautfarben hautfarben transluzent Unifarben

Fixierung:

mit Aufnahme für Pin (M10) ohne Fixierung

Silikonkeil Gurt

3

Zusätze:

Silikongelbeschichtung Extensionsstreifen (Matrix) zur Längshubminimierung

Anti-Rotationskeil mm Länge vom Stumpfende

Begrenzungen des Liners einzeichnen und Umfangsmaße an gemessenen Stellen eintragen.

Gurt:
Position, Größe und Anzahl bitte auf dem Gipsmodell anzeichnen.

Myo Bock Elektroden:
Bitte exakt auf dem Gipsmodell anzeichnen.

Pinposition und Lotlinie:
Position bitte exakt auf dem Gipsmodell anzeichnen.

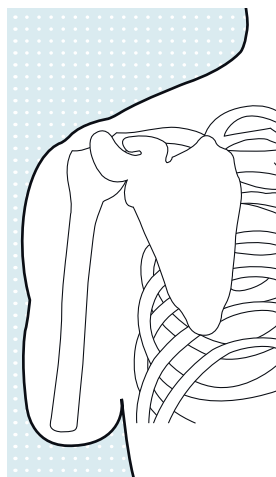

Höhe alle 3 cm ab Stumpfende	Umfangsmaße		
	Stumpf	Gips	Modell
180 mm	<input type="text"/>	<input type="text"/>	<input type="text"/>
150 mm	<input type="text"/>	<input type="text"/>	<input type="text"/>
120 mm	<input type="text"/>	<input type="text"/>	<input type="text"/>
90 mm	<input type="text"/>	<input type="text"/>	<input type="text"/>
60 mm	<input type="text"/>	<input type="text"/>	<input type="text"/>
30 mm	<input type="text"/>	<input type="text"/>	<input type="text"/>

4

Unterarm Silikon-Liner nach Gipsabdruck

Maßblatt

Ansprechpartner	Kundennummer	Datum
Auftraggeber		Versandadresse (wenn vom Auftraggeber abweichend)
Firma	Firma	
Straße	Straße	
PLZ/Ort	PLZ/Ort	
E-mail	Telefon	
Patienten-ID		

- | | |
|--|--|
| <input type="checkbox"/> 88L2=OA TR Silikon-Liner nach Gips | <input type="checkbox"/> 88L3=IP Individuelles Stumpfendpolster |
| <input type="checkbox"/> 88L5=TR TR Silikon-Liner für Myo nach Gips | <input type="checkbox"/> 88L3=L Lycraüberzug |
| <input type="checkbox"/> 88L3=G Anfertigung nach Gipsnegativ | <input type="checkbox"/> 88L3=B Antihafbeschichtung |
| <input type="checkbox"/> 8T860=1 Myo-Kontaktflächen | |

- | | | | |
|--|--|--|--|
| <input type="checkbox"/> Probelineer | <input type="checkbox"/> Seite: | <input type="checkbox"/> Links | <input type="checkbox"/> Rechts |
| <input type="checkbox"/> Definitivliner | <input type="checkbox"/> Silikonstärke: | <input type="checkbox"/> 1,8 mm | <input type="checkbox"/> 2 mm <input type="checkbox"/> mm |

- Farbe:**
- hautfarben hautfarben transluzent Unifarben

- Fixierung:**
- mit Aufnahme für Pin (M10) ohne Fixierung
- Silikonkeil Gurt

- Zusätze:**
- Silikongelbeschichtung Extensionsstreifen (Matrix) zur Längshubminimierung
- Anti-Rotationskeil mm Länge vom Stumpfende

Begrenzungen des Liners einzeichnen und Umfangsmaße an gemessenen Stellen eintragen.

Gurt:
Position, Größe und Anzahl bitte auf dem Gipsmodell anzeichnen.

Myo Bock Elektroden:
Bitte exakt auf dem Gipsmodell anzeichnen.

Pinposition und Lotlinie:
Position bitte exakt auf dem Gipsmodell anzeichnen.

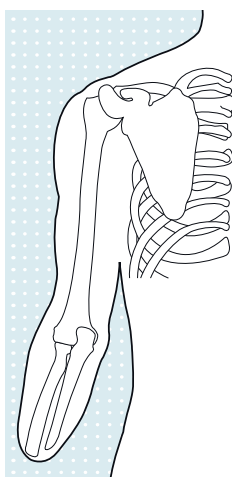

Höhe alle 3 cm ab Stumpfende	Umfangsmaße		
	Stumpf	Gips	Modell
180 mm	<input type="text"/>	<input type="text"/>	<input type="text"/>
150 mm	<input type="text"/>	<input type="text"/>	<input type="text"/>
120 mm	<input type="text"/>	<input type="text"/>	<input type="text"/>
90 mm	<input type="text"/>	<input type="text"/>	<input type="text"/>
60 mm	<input type="text"/>	<input type="text"/>	<input type="text"/>
30 mm	<input type="text"/>	<input type="text"/>	<input type="text"/>

1
2
3
4

1

2

3

4



Individuelle Silikon-Überzüge für passive Handsysteme

Die Versorgung mit einem Silikonüberzug für passive Handsysteme hilft das äußere Erscheinungsbild täuschend echt wiederherzustellen. Zudem bietet das Handsystem mit Silikonüberzug einen passiven Gegenhalt beim Ergreifen von Gegenständen. Silikonprodukte sind pflegeleicht und hygienisch. Aufgrund dieser Eigenschaft weisen Silikon-Überzüge nicht so schnell dauerhafte Verschmutzungserscheinungen auf wie konventionelle Überzüge aus PVC.

Um individuell auf die Bedürfnisse Ihres Patienten einzugehen, bietet Ottobock Ihnen mehrere Bestellmöglichkeiten an.

1

2



3

Silikonüberzug „Classic“

- Anatomische Form
- 2-3 farbiger Silikon-Überzug
- Anatomische Oberflächenstruktur
- Mehrfarbige Fingernägel aus Silikon oder Acryl

4



Silikonüberzug „Natural“

- Anatomische Form
- 8-10 farbiger Silikon-Überzug
- Anatomische Oberflächenstruktur
- Mehrfarbige Fingernägel aus Silikon oder Acryl

Bei dieser Variante ist ein Besuch des Patienten in einem Ottobock Competence Center notwendig. Zusätzlich kann vor der endgültigen Fertigstellung ein Kontrollbesuch stattfinden, um ein optimales ästhetisches Ergebnis zu erzielen.

1

2

3

4

1



Silikon-Nägel für „Classic“ und „Natural“

- Individuelle 5-farbige Silikon-Fingernägel

2



Acryl-Nägel für „Classic“ und „Natural“

- Individuelle 5-farbige Acryl-Fingernägel
 - Täuschend echte Oberflächenbeschaffenheit
 - Geeignet für Fingernagellack

3



Behaarung

Individuell auf die Gegenseite abgestimmt, kann auf Wunsch die Behaarung im Bezug auf Farbe, Länge, Form und Dichte implementiert werden.

4

Für die Abdrucknahme und Farbbestimmung eines Silikonüberzuges bietet Ottobock einige Hilfen für Sie an. Auf dieser Seite finden Sie einen Überblick über die möglichen Optionen.

Werkzeuge

89D4 Farbbestimmungsring

Der Farbbestimmungsring hilft Ihnen, die Grundfarbe Ihres Patienten zu bestimmen. Auf diese Weise geben Sie den Technikern in der Service Fertigung weitere Informationen, damit diese die Prothese so naturgetreu wie möglich gestalten können.



1

647F285=D Farbbestimmungsbogen

Der Farbbestimmungsbogen erleichtert Ihnen die individuelle Farbbestimmung für die Variante „Classic“. Auf dem Farbbestimmungsbogen werden vier Bilder von der betroffenen und der Gegenseite genommen und in die Ottobock Service Fertigung geschickt.



2

3

4

Hinweise für den Bestellablauf

1



Sie messen die kontralaterale Seite des Patienten und füllen das Maßblatt aus. Zudem fertigen Sie bitte einen Abdruck und Fotos der kontralateralen Seite an und führen je nach Variante der Prothese mit Hilfe des Farbbestimmungsbogens (647F285=D) die Farbbestimmung durch.

Senden Sie bitte

- die Prothese, die überzogen werden soll, gemeinsam mit
- dem Maßblatt,
- den Farbbestimmungsunterlagen,
- dem Abdruck der kontralateralen Seite sowie
- den Fotos

an die Ottobock Service Fertigung.

2

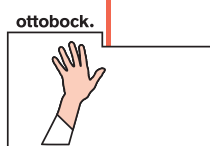

Die Ottobock Service Fertigung fertigt für Sie den definitiven Silikon-Überzug und versendet diesen nach spätestens 20 Tagen.

3

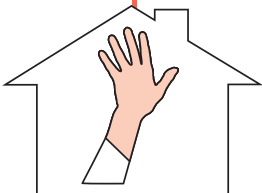

Sie erhalten einen pflegeleichten und funktionellen Silikon-Überzug, der dazu beiträgt, das äußere Erscheinungsbild Ihres Patienten wieder herzustellen.

4

Silikonüberzug obere Extremität

Bestellblatt

Ansprechpartner	Kundennummer	Datum
Auftraggeber		Versandadresse (wenn vom Auftraggeber abweichend)
Firma	Firma	
Straße	Straße	
PLZ/Ort	PLZ/Ort	
E-mail	Telefon	
Patienten-ID		

Alter:

Geschlecht: weiblich männlich

Betroffene Seite: links rechts

Konfiguration

- 88A10** Silikonüberzug (Hand – Ellenbogen) „Natural“
- 88A11** Silikonüberzug (Ellenbogen – Schulter) „Natural“
- 88A12** Silikonüberzug (Hand – Ellenbogen) „Classic“
- Farbbestimmung nach Farbbestimmungsblatt
- 88A2=S** Fingernägel Silikon (mehrfarbig)
- 88A2=A** Fingernägel Acryl

- 88A20=H** Armbehaarung aus Echthaar
(von kontralateraler Seite)

Angeliefert werden:

- Vollständige Checkliste
- Montierte Prothese
- Abdruck der kontralateralen Seite
- Fotos

Bemerkungen:

.....

.....

.....

.....

.....

.....

.....



Silikonüberzug obere Extremität

Farbbestimmungsblatt

Ansprechpartner	Kundennummer	Datum
-----------------	--------------	-------

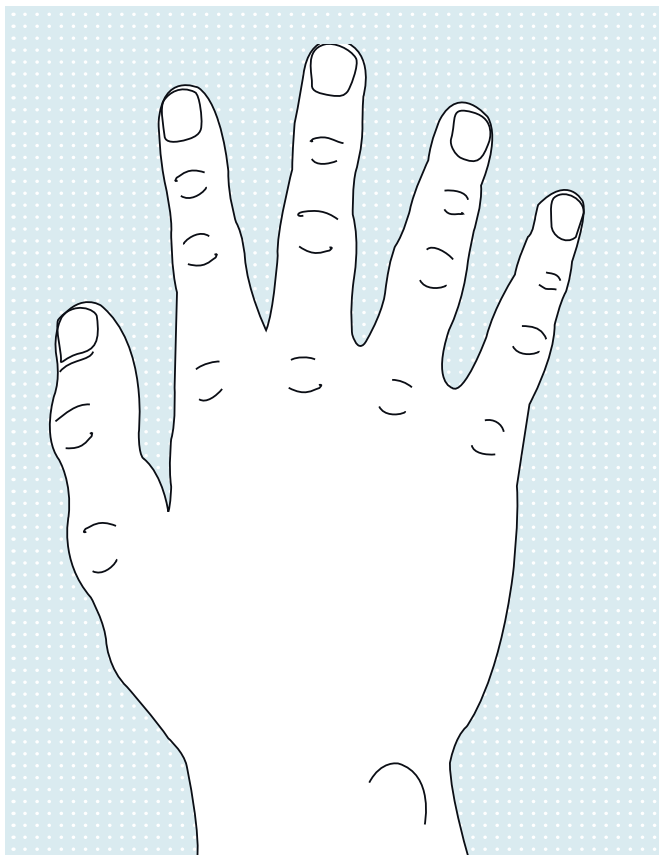

Farbmuster – Farbstärke

Hautfarben mit Stift in die Handskizze einzeichnen

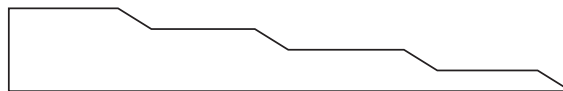

IV	III*	II	I
Stift	Farbmuster	Farbstärke	
1			
2			
3			
4			
5			
6			
7			
8			
9			
10			

Adern modellieren: ja nein

* Auswahl der Stärke III wird für die Grundfarbe empfohlen.

Nägel

Acryl

Silikon

Nagellänge

wie Foto

mm länger

Nagelform



Farbe



Nagelspitze

Distaler Rand

Zentral

Proximaler Rand

Mond

1

2

3

4

Silikonüberzug obere Extremität

Farbbestimmungsblatt

1

Ansprechpartner	Kundennummer	Datum
-----------------	--------------	-------

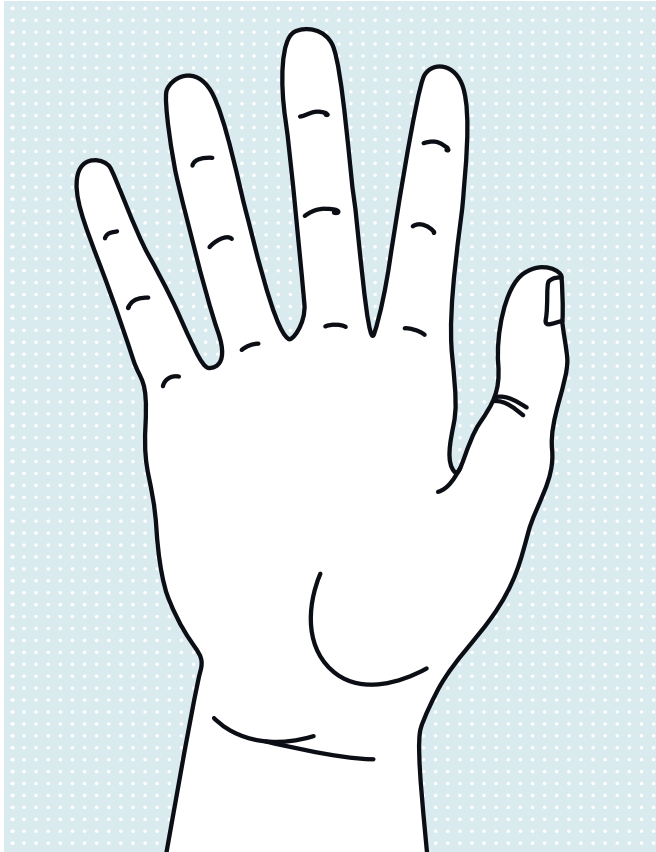

Farbmuster – Farbstärke

Hautfarben mit Stift in die Handskizze einzeichnen

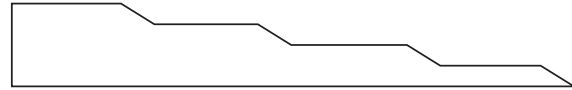

IV	III*	II	I
Stift	Farbmuster	Farbstärke	
1			
2			
3			
4			
5			
6			
7			
8			
9			
10			

Adern modellieren: ja nein

* Auswahl der Stärke III wird für die Grundfarbe empfohlen.

2

3

Bemerkungen:

.....

.....

.....

.....

.....

.....

.....

.....

4

Silikonüberzug obere Extremität

Farbbestimmungsblatt

Ansprechpartner	Kundennummer	Datum
-----------------	--------------	-------

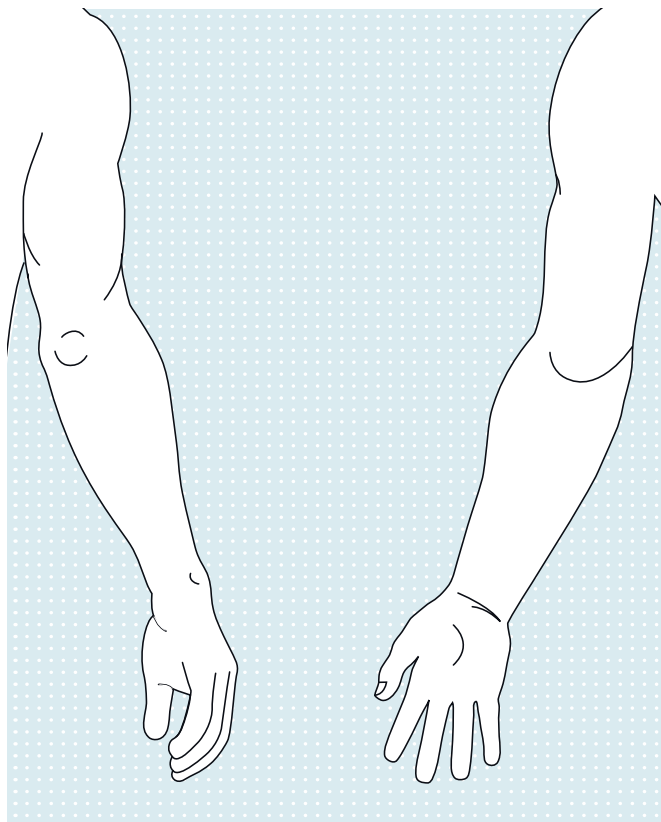

Farbmuster – Farbstärke

Hautfarben mit Stift in die Handskizze einzeichnen

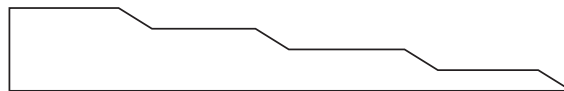

IV	III*	II	I
Stift	Farbmuster	Farbstärke	
1			
2			
3			
4			
5			
6			

* Auswahl der Stärke III wird für die Grundfarbe empfohlen.

Bemerkungen:

.....

.....

.....

.....

.....

.....

.....

.....



1

2

3

4



Silikon-Teilhandprothesen

Silikon-Teilhandprothesen erweitern das Angebot an anspruchsvollen Patientenversorgungen und bieten einen funktionellen Teilhandersatz beispielsweise nach Amputationen im Fingergrundgelenk- und Mittelhandbereich. Der Teilhandersatz bietet den Betroffenen eine passive Funktion wie beispielsweise den Gegenhalt beim Ergreifen von Gegenständen. Um die Funktionalität gewährleisten zu können, ist eine individuelle Schaftgestaltung und damit die optimale Passform des Silikonshaftes Grundvoraussetzung. Die Prothese wird ohne störende Verschlüsse am Stumpf fixiert. Durch diese Art der Fixierung und die Elastizität des Silikons ist ein problemloses An- und Ausziehen möglich. Die dünn auslaufenden Ränder und das angenehm zu tragende Material bieten zusätzlich zur Funktionalität ein Höchstmaß an Tragekomfort. Silikon-Produkte sind pflegeleicht und hygienisch. Sie lassen sich mit Wasser und Seife reinigen. Starke Verschmutzungen lassen sich durch Auskochen beseitigen.

Um individuell auf die Bedürfnisse Ihres Patienten einzugehen, bietet Ottobock Ihnen mehrere Bestellmöglichkeiten an.

Silikon-Probeprothese für „Basic“, „Classic“ und „Natural“ (ohne Abbildung)

- Probeprothese aus Chlorosil und Pastasil
 - Ermöglicht innerhalb der vierwöchigen Anprobezeit Veränderungen der Kompression und Position der Finger vorzunehmen
-



Silikon-Teilhandprothese „Basic“

- Individuelle Schaftgestaltung
- Anatomische Form
- Einfarbige Silikonteilhand
- Einfarbige Silikonfingernägel
- Geringe Oberflächenstruktur



Silikon-Teilhandprothese „Classic“

- Individuelle Schaftgestaltung
- Individuelle anatomische Form
- 2-3 individuelle Hauttöne, abgestimmt auf Gegenseite
- Anatomische Oberflächenstruktur
- Individuelle Nagelgestaltung

1

2

3

4

1

2

3

4



Silikon-Teilhandprothese „Natural“

- Individuelle Schaftgestaltung
- Individuelle anatomische Form
- 6-8 individuelle Hauttöne, abgestimmt auf Gegenseite
- Anatomische Oberflächenstruktur
- Individuelle mehrfarbige Nagelgestaltung

Bei dieser Variante ist ein Besuch des Patienten in einem Ottobock Competence Center notwendig. Zusätzlich kann vor der endgültigen Fertigstellung ein Kontrollbesuch stattfinden, um ein optimales ästhetisches Ergebnis zu erzielen.

Standard-Nägel für „Classic“

- Einfarbige Silikonfingernägel mit farblich passender Nagelspitze



1

Silikon-Nägel für „Classic“ und „Natural“

- Individuelle 5-farbige Silikon-Fingernägel



2

Acryl-Nägel für „Classic“ und „Natural“

- Individuelle 5-farbige Acryl-Fingernägel
 - Täuschend echte Oberflächenbeschaffenheit
 - Geeignet für Fingernagellack



3

4

Für die Abdrucknahme und Farbbestimmung einer Silikon-Teilhandprothese bietet Ottobock einige Hilfen für Sie an. Auf dieser Seite finden Sie einen Überblick über die möglichen Optionen.

Werkzeuge

1



Impresil

Bei Impresil handelt es sich um ein raumtemperaturvernetzendes 2-Komponenten-Silikon. Es ist thixotrop eingestellt, so dass auch an senkrechten Flächen bei Auftragsstärken unter 5 mm nicht mit einem Herunterfließen zu rechnen ist. Die Aushärtungszeit beträgt etwa 6 Minuten, so dass auch bei aufwendigen Abdrücken ausreichend Verarbeitungszeit bleibt. Impresil ist bei einer Raumtemperatur von 23 °C zu verarbeiten. Die Shore-Härte des vulkanisierten Silikons beträgt ca. 30° Shore A.

Artikelnummer	Bestehend aus
642V15=1	1 Mischpistole (Dispenser), 5 Kartuschen zu je 75 ml (Komponente A und Komponente B), 20 Statikmischer

2



646T3=1.1D Abdrucknahme & Maßtechnik

Diese Technische Information zu den Silikon-Finger- und Teilhandprothesen unterstützt Sie bei der Abdrucknahme mit Impresil.

3



89D4 Farbbestimmungsring

Der Farbbestimmungsring hilft Ihnen, die Grundfarbe Ihres Patienten zu bestimmen. Auf diese Weise geben Sie den Technikern in der Service Fertigung weitere Informationen, damit diese die Prothese so naturgetreu wie möglich gestalten können.

4



647F285=D Farbbestimmungsbogen

Der Farbbestimmungsbogen erleichtert Ihnen die individuelle Farbbestimmung für die Variante „Classic“. Auf dem Farbbestimmungsbogen werden vier Bilder von der betroffenen und der Gegenseite genommen und in die Ottobock Service Fertigung geschickt.

Hinweise zum Bestellablauf

Sie als Orthopädie-Techniker sind verantwortlich für die Formgebung, Farbbestimmung und Bestellung der Prothese:

Die **Formgebung** umfasst

- Messen des Patientenstumpfes
- Ausfüllen des Maßblattes
- Erstellung von aussagekräftigen Fotos der linken und rechten Hand
- Ein Impresilnegativ der betroffenen **und** der Gegenseite erstellen.

Die **Farbbestimmung** je nach Variante der Prothese mittels Farbbestimmungsbogen (647F285=D) und dem Farbbestimmungsring (89D4) durchführen.

Für die **Bestellung** ist es notwendig, dass die Bestell-Unterlagen vollständig ausgefüllt sind.

Die Ottobock Service Fertigung fertigt die **Probeprothese** nach Ihren Vorgaben an und versendet diese nach spätestens 10 Werktagen.

Sie als Orthopädie-Techniker können ihren Patienten die Probeprothese für den Zeitraum von ca. 4 Wochen überlassen, damit dieser die Probeprothese testen kann. Bei Bedarf können Sie eigenständig Änderungen an der Probeprothese vornehmen. Im Anschluss an die Testphase senden Sie die Probeprothese bitte zurück an die Ottobock Service Fertigung.

Die Ottobock Service Fertigung fertigt die **Definitivprothese** nach Ihren Vorgaben an und versendet diese nach spätestens 15 Werktagen.

Mit Erhalt der Definitivprothese können Sie Ihren Patienten nun mit einer funktionellen wie auch ästhetisch ansprechenden Silikon-Teilhandprothese versorgen.

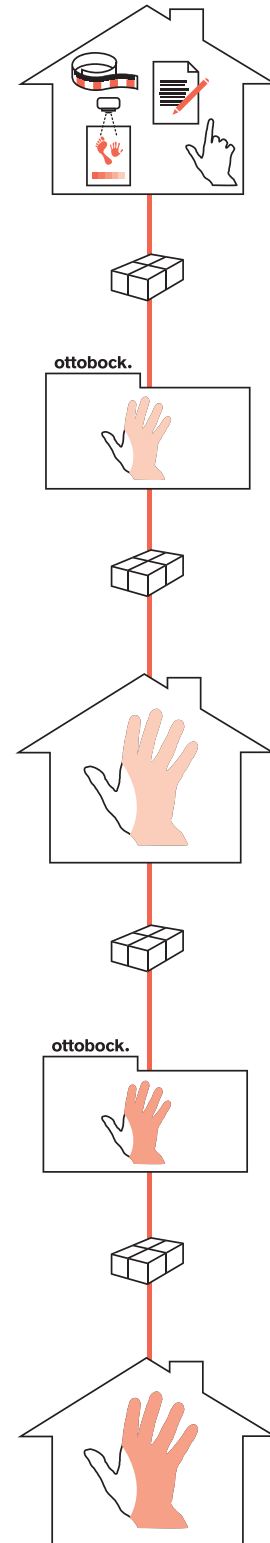

- 646A259=D (Fachinformation „Silikonfinger- und Teilhandprothesen“)
- 646D309=D (Produktinformation „Silikonfinger- und Teilhandprothese“)
- 647F285=D (Fachinformation „Farbbestimmungsbogen für Silikon-Produkte“)
- 646T3=1.1D (Technische Information „Abdrucknahme & Maßtechnik für Silikon-Finger- und Teilhandprothesen“)

Silikon-Teilhandprothese

Bestellblatt

1

Ansprechpartner	Kundennummer	Datum
Auftraggeber		Versandadresse (wenn vom Auftraggeber abweichend)
Firma	Firma	
Straße	Straße	
PLZ/Ort	PLZ/Ort	
E-mail	Telefon	
Patienten-ID		

2

Alter:

Geschlecht: weiblich männlich

Betroffene Seite: links rechts

Konfiguration

- 88A2=PF** Probeprothese
- 88A2=HF** Definitive Prothese „Basic“
..... Farbnummer nach 89D4
- 88A2=HS** Definitive Prothese „Classic“
- 88A2=F** Definitive Prothese „Natural“
- Farbbestimmung nach Farbbestimmungsblatt
- Fingernägel Silikon (einfarbig)
- 88A2=S** Fingernägel Silikon (mehrfarbig)
- 88A2=A** Fingernägel Acryl

Angeliefert werden

- Fotos der betroffenen und kontralateralen Seite
- Abdruck

3

Anamnese

Fingergelenke: freibeweglich eingeschränkt beweglich

Knochenende: breit spitz

Betroffene Finger:
Bitte ankreuzen!

Diagnose

- Unfall
- Dysmelie
- sonstiges
- Längendifferenzen der Arme
- Begleiterkrankung

Linke Hand

I II III IV V

Rechte Hand

I II III IV V

4

Bemerkungen:

.....

.....

.....

.....

Silikon-Teilhandprothese

Maßblatt

Ansprechpartner	Kundennummer	Datum
-----------------	--------------	-------

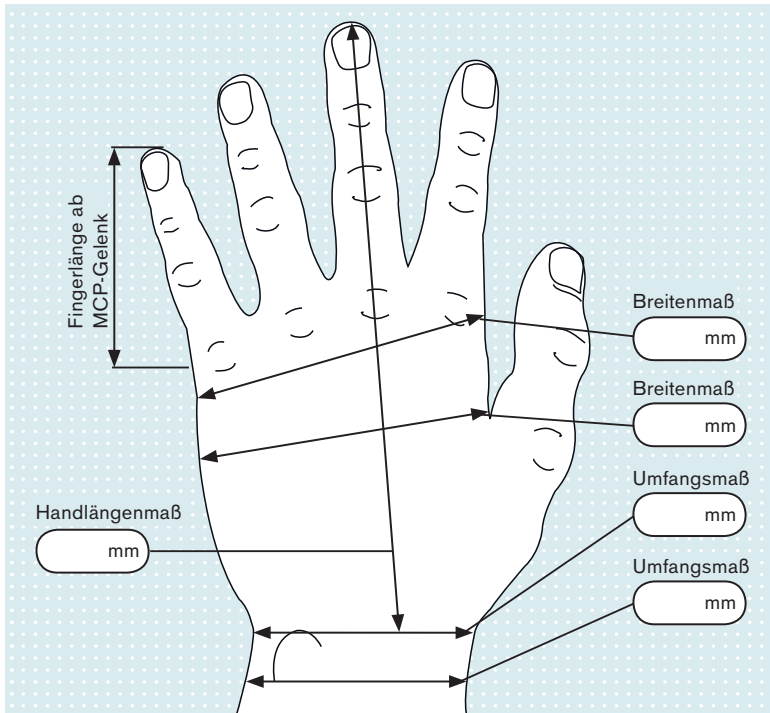

Maßblatt kontralaterale Seite

Bitte zeichnen Sie die Umfangsmaße der kontralateralen Seite ein.
Nehmen Sie die Fingerlängenmaße vom höchsten Punkt des MCP-Gelenkes bis zur Fingerspitze in entspannter Funktionshaltung.

Fingermaß

D	I	II	III	IV	V
MCP-PIP (Umfang)					
PIP-DIP (Umfang)					
DIP (Umfang)					
Fingerlänge ab MCP-Gelenk					

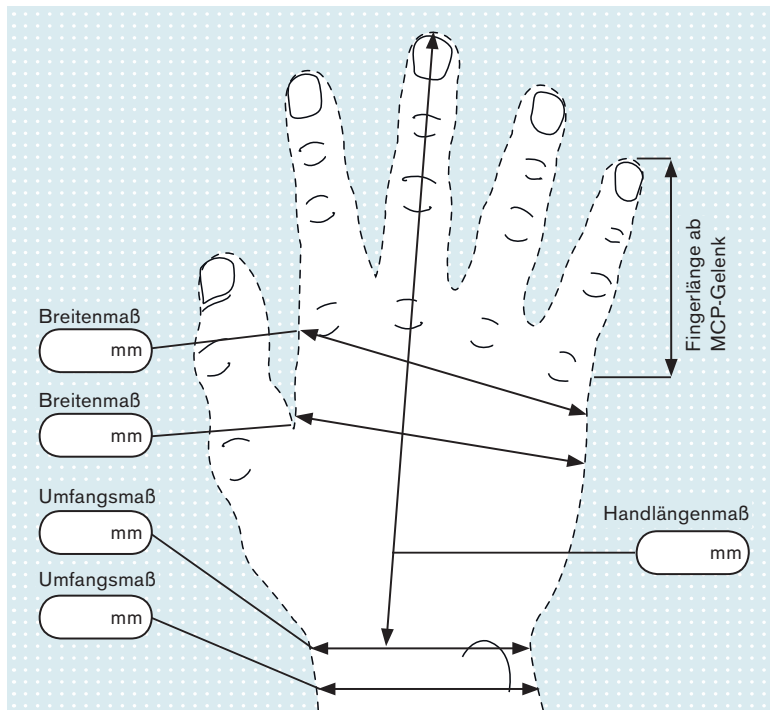

Maßblatt amputierte Seite

Bitte skizzieren Sie den Amputationsverlauf oder nutzen Sie das freie Feld „Umrisszeichnung“ auf der folgenden Seite.

Fingermaß

D	I	II	III	IV	V
MCP-PIP (Umfang)					
PIP-DIP (Umfang)					
DIP (Umfang)					
Fingerlänge ab MCP-Gelenk					

Silikon-Teilhandprothese

Farbbestimmungsblatt

1

Ansprechpartner	Kundennummer	Datum
-----------------	--------------	-------

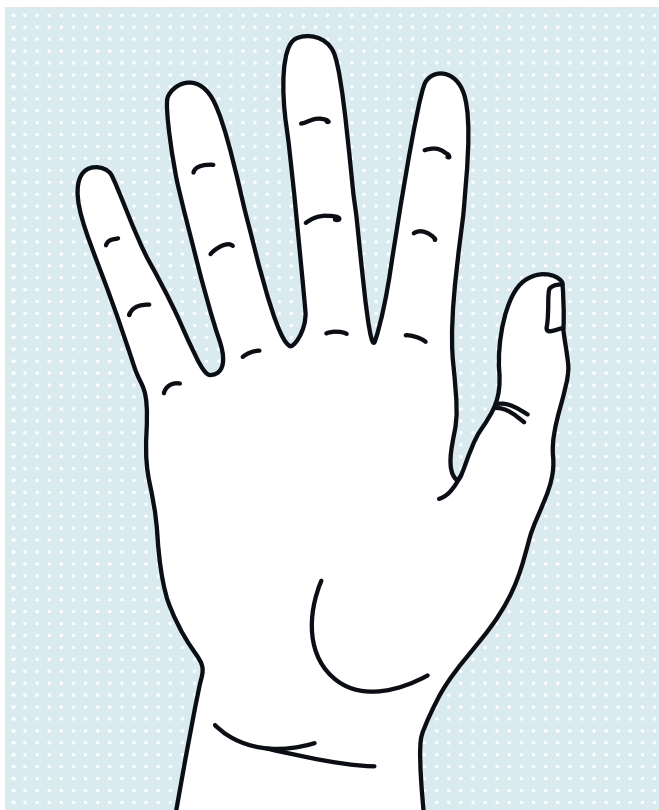

Farbmuster – Farbstärke

Hautfarben mit Stift in die Handskizze einzeichnen

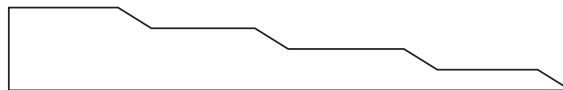

	IV	III*	II	I
Stift	Farbmuster		Farbstärke	
1				
2				
3				
4				
5				
6				
7				
8				
9				
10				

* Auswahl der Stärke III wird für die Grundfarbe empfohlen.

2

3

Bemerkungen:

.....

.....

.....

.....

.....

.....

.....

.....

4

Silikon-Teilhandprothese

Farbbestimmungsblatt

Ansprechpartner	Kundennummer	Datum
-----------------	--------------	-------

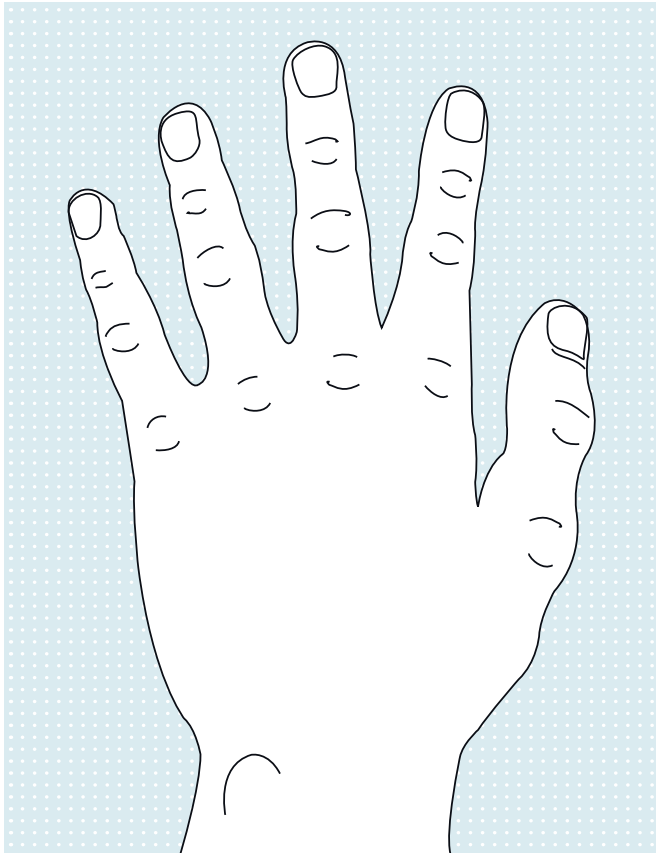

Farbmuster – Farbstärke

Hautfarben mit Stift in die Handskizze einzeichnen

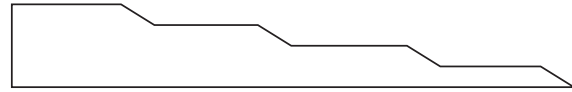

IV	III*	II	I
Stift	Farbmuster	Farbstärke	
1			
2			
3			
4			
5			
6			
7			
8			
9			
10			

Adern modellieren: ja nein

* Auswahl der Stärke III wird für die Grundfarbe empfohlen.

Nägel

Acryl

Silikon

Nagellänge

wie Foto

mm länger

Nagelform



Farbe



Nagelspitze

Distaler Rand

Zentral

Proximaler Rand

Mond

1

2

3

4



Silikon-Fingerprothesen

Die Versorgung mit einer Silikon-Fingerprothese bietet hohe funktionelle Vorteile, wie z. B. Gegenhalt beim Ergreifen von Gegenständen, lückenloser Fingerschluss beim Entgegennehmen von Geldstücken, oder das Bedienen von Tastaturen und Bedienelementen im Alltag. Dabei wird die Silikon-Fingerprothese ohne störende Verschlüsse am Stumpf fixiert. Neben den funktionellen Vorteilen wird aber auch das äußere Erscheinungsbild des Patienten wieder hergestellt. Silikon-Produkte sind pflegeleicht und hygienisch. Sie lassen sich mit Wasser und Seife reinigen. Starke Verschmutzungen lassen sich durch Auskochen beseitigen.

Um individuell auf die Bedürfnisse Ihres Patienten einzugehen, bietet Ottobock Ihnen mehrere Bestellmöglichkeiten an.

1

Probefinger für „Basic“, „Classic“ und „Natural“ (ohne Abbildung)

- Probeprotthese aus Chlorosil und Pastasil
 - Ermöglicht innerhalb der vierwöchigen Anprobezeit Veränderungen der Kompression und Position des Fingers vorzunehmen
-

2



Silikon-Fingerprothese „Basic“

- Individuelle Schaftgestaltung
 - Anatomische Form
 - Einfarbiger Silikonfinger
 - Einfarbiger Silikonfingernagel
 - Geringe Oberflächenstruktur
-

3



Silikon-Fingerprothese „Classic“

- Individuelle Schaftgestaltung
 - Individuelle anatomische Form
 - 2-3 individuelle Hauttöne, abgestimmt auf Gegenseite
 - Anatomische Oberflächenstruktur
 - Individuelle Nagelgestaltung
-

4



Silikon-Fingerprothese „Natural“

- Individuelle Schaftgestaltung
- Individuelle anatomische Form
- 6-8 individuelle Hauttöne, abgestimmt auf Gegenseite
- Anatomische Oberflächenstruktur
- Individuelle mehrfarbige Nagelgestaltung

Bei dieser Variante ist ein Besuch des Patienten in einem Ottobock Competence Center notwendig. Zusätzlich kann vor der endgültigen Fertigstellung ein Kontrollbesuch stattfinden, um ein optimales ästhetisches Ergebnis zu erzielen.

Standard-Nagel für „Classic“

- Einfarbiger Silikonfingernagel mit farblich passender Nagelspitze



1

Silikon-Nagel für „Classic“ und „Natural“

- Individueller 5-farbiger Silikon-Fingernagel



2

Acryl-Nagel für „Classic“ und „Natural“

- Individueller 5-farbiger Acryl-Fingernagel
 - Täuschend echte Oberflächenbeschaffenheit
 - Geeignet für Fingernagellack



3

4

Für die Abdrucknahme und Farbbestimmung einer Silikon-Fingerprothese bietet Ottobock einige Hilfen für Sie an. Auf dieser Seite finden Sie einen Überblick über die möglichen Optionen.

Werkzeuge

1



Impresil

Bei Impresil handelt es sich um ein raumtemperaturvernetzendes 2-Komponenten-Silikon. Es ist thixotrop eingestellt, so dass auch an senkrechten Flächen bei Auftragsstärken unter 5 mm nicht mit einem Herunterfließen zu rechnen ist. Die Aushärtungszeit beträgt etwa 6 Minuten, so dass auch bei aufwendigen Abdrücken ausreichend Verarbeitungszeit bleibt. Impresil ist bei einer Raumtemperatur von 23 °C zu verarbeiten. Die Shore-Härte des vulkanisierten Silikons beträgt ca. 30° Shore A.

Artikelnummer	Bestehend aus
642V15=1	1 Mischpistole (Dispenser), 5 Kartuschen zu je 75 ml (Komponente A und Komponente B), 20 Statikmischer

2



646T3=1.1D Abdrucknahme & Maßtechnik

Diese Technische Information zu den Silikon-Finger- und Teilhandprothesen unterstützt Sie bei der Abdrucknahme mit Impresil.

3



89D4 Farbbestimmungsring

Der Farbbestimmungsring hilft Ihnen, die Grundfarbe Ihres Patienten zu bestimmen. Auf diese Weise geben Sie den Technikern in der Service Fertigung weitere Informationen, damit diese die Prothese so naturgetreu wie möglich gestalten können.

4



647F285=D Farbbestimmungsbogen

Der Farbbestimmungsbogen erleichtert Ihnen die individuelle Farbbestimmung für die Variante „Classic“. Auf dem Farbbestimmungsbogen werden vier Bilder von der betroffenen und der Gegenseite genommen und in die Ottobock Service Fertigung geschickt.

Hinweise zum Bestellablauf

Sie als Orthopädie-Techniker sind verantwortlich für die Formgebung, Farbbestimmung und Bestellung der Prothese:

Die **Formgebung** umfasst

- Messen des Patientenstumpfes
- Ausfüllen des Maßblattes
- Erstellung von aussagekräftigen Fotos der linken und rechten Hand
- Ein Impresilnegativ der betroffenen **und** der Gegenseite erstellen.

Die **Farbbestimmung** je nach Variante der Prothese mittels Farbbestimmungsbogen (647F285=D) und dem Farbbestimmungsring (89D4) durchführen.

Für die **Bestellung** ist es notwendig, dass die Bestell-Unterlagen vollständig ausgefüllt sind.

Die Ottobock Service Fertigung fertigt die **Probeprothese** nach Ihren Vorgaben an und versendet diese nach spätestens 10 Werktagen.

Sie als Orthopädie-Techniker können ihren Patienten die Probeprothese für den Zeitraum von ca. 2 Wochen überlassen, damit dieser die Probeprothese testen kann. Bei Bedarf können Sie eigenständig Änderungen an der Probeprothese vornehmen. Im Anschluss an die Testphase senden Sie die Probeprothese bitte zurück an die Ottobock Service Fertigung.

Die Ottobock Service Fertigung fertigt die **Definitivprothese** nach Ihren Vorgaben an und versendet diese nach spätestens 15 Werktagen.

Mit Erhalt der Definitivprothese können Sie Ihren Patienten nun mit einer funktionellen wie auch ästhetisch ansprechenden Silikon-Fingerprothese versorgen.

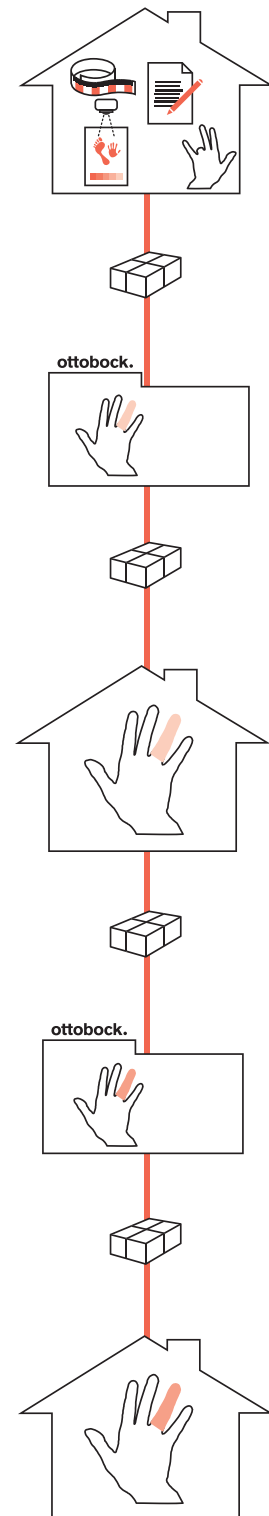

- 646A259=D (Fachinformation „Silikonfinger- und Teilhandprothesen“)
 646D309=D (Produktinformation „Silikonfinger- und Teilhandprothese“)
 647F285=D (Fachinformation „Farbbestimmungsbogen für Silikon-Produkte“)
 646T3=1.1D (Technische Information „Abdrucknahme & Maßtechnik für Silikon-Finger- und Teilhandprothesen“)

Versorgungshinweise

1

- Der proximale Abschluss einer Silikonfingerprothese liegt immer direkt distal des MCP-Gelenkes.
- Bei Finger- und Handabdrücken mit Impresil bitte den Abdruck in Funktionsstellung nehmen:
 - das Handgelenk in 25° - 30° Extension
 - das Handgelenk soll keine radiale oder ulnare Abweichung aufzeigen
 - die Finger zeigen eine leichte Flexion, um den Kontakt zwischen Daumen, Zeige- und Mittelfinger herstellen zu können
 - Daumen in direkter Opposition zu Zeige- und Mittelfinger
- Bitte alle geforderten Längen mit einem Maßband messen. Das Maßband bitte zwischen den Fingern anlegen und distal die Länge ablesen. Das gemessene Fingerglied hierbei bitte flach, ohne Spannung und Hyperextension auflegen.
- Der Farbbestimmungsring 89D4 enthält 24 Hautfarbmuster. Farbmuster zur Farbbestimmung der Nägel sind nicht vorhanden.

2

3

4

Silikon-Fingerprothese

Bestellblatt

Ansprechpartner	Kundennummer	Datum
Auftraggeber		Versandadresse (wenn vom Auftraggeber abweichend)
Firma	Firma	
Straße	Straße	
PLZ/Ort	PLZ/Ort	
E-mail	Telefon	
Patienten-ID		

Alter:

Geschlecht: weiblich männlich

Betroffene Seite: links rechts

Konfiguration

- 88A1=PF** Probeprothese
- 88A1=FF** Definitive Prothese „Basic“
..... Farbnummer nach 89D4
- 88A1=FS** Definitive Prothese „Classic“
- 88A1** Definitive Prothese „Natural“
- Farbbestimmung nach Farbbestimmungsblatt
- Fingernägel Silikon (einfarbig)
- 88A1=S** Fingernägel Silikon (mehrfarbig)
- 88A1=A** Fingernägel Acryl

Angeliefert werden

- Fotos der betroffenen und kontralateralen Seite
- Abdruck

Anamnese

Fingergelenke: freibeweglich eingeschränkt beweglich

Knochenende: breit spitz

Betroffene Finger:
Bitte ankreuzen!

Diagnose

- Unfall
- Dysmelie
- sonstiges
- Längendifferenzen der Arme
- Begleiterkrankung

Linke Hand

I II III IV V

Rechte Hand

I II III IV V

Bemerkungen:

.....

.....

.....

.....

1

2

3

4

Silikon-Fingerprothese

Maßblatt

1

Ansprechpartner	Kundennummer	Datum
-----------------	--------------	-------

2

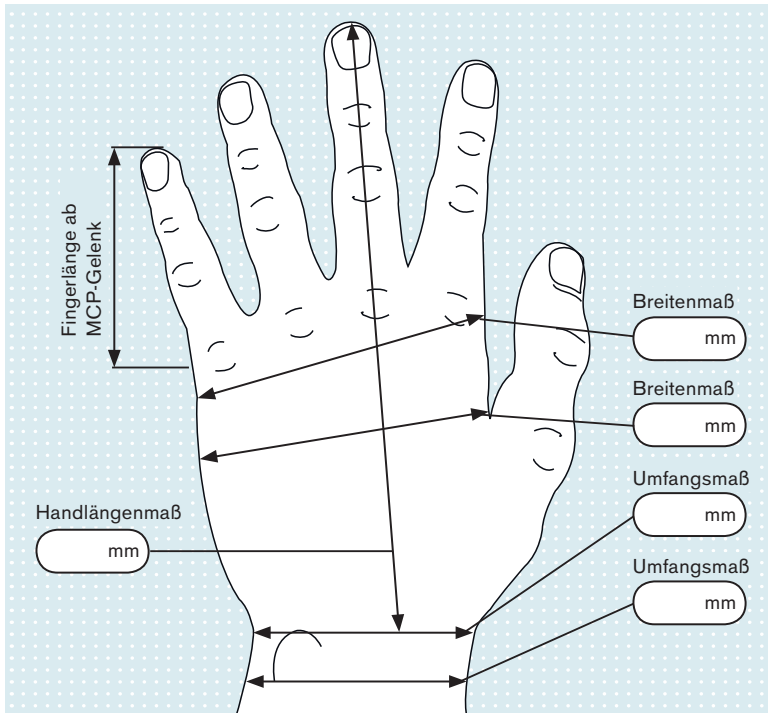

Maßblatt kontralaterale Seite

Bitte zeichnen Sie die Umfangsmaße der kontralateralen Seite ein. Nehmen Sie die Fingerlängenmaße vom höchsten Punkt des MCP-Gelenkes bis zur Fingerspitze in entspannter Funktionshaltung.

Fingermaß

D	I	II	III	IV	V
MCP-PIP (Umfang)					
PIP-DIP (Umfang)					
DIP (Umfang)					
Fingerlänge ab MCP-Gelenk					
Fingerlänge ab Schwimmhaut					

3

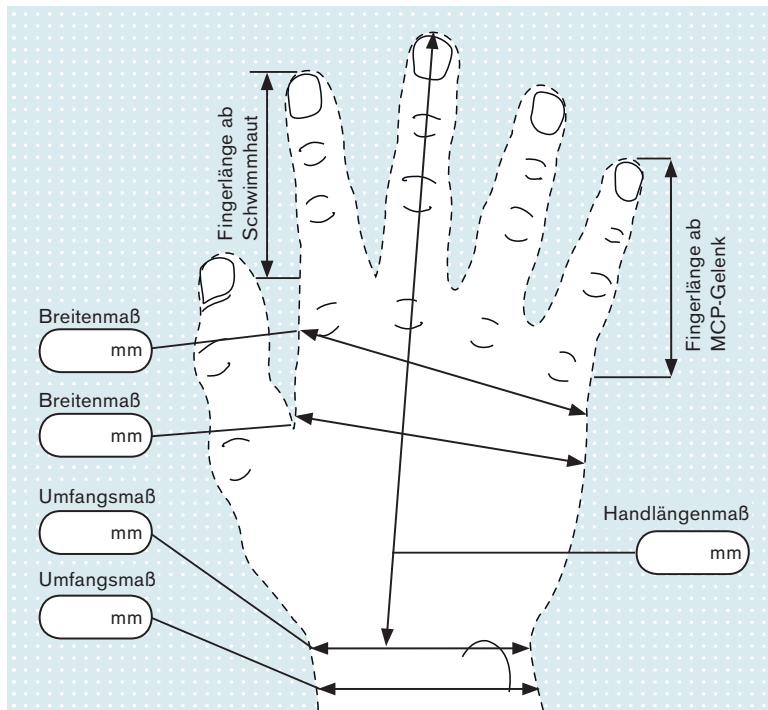

Maßblatt amputierte Seite

Bitte skizzieren Sie den Amputationsverlauf oder nutzen Sie das freie Feld „Umrisszeichnung“ auf der folgenden Seite.

Fingermaß

D	I	II	III	IV	V
MCP-PIP (Umfang)					
PIP-DIP (Umfang)					
DIP (Umfang)					
Fingerlänge ab MCP-Gelenk					
Fingerlänge ab Schwimmhaut					

4

Silikon-Fingerprothese

Farbbestimmungsblatt

Ansprechpartner	Kundennummer	Datum
-----------------	--------------	-------

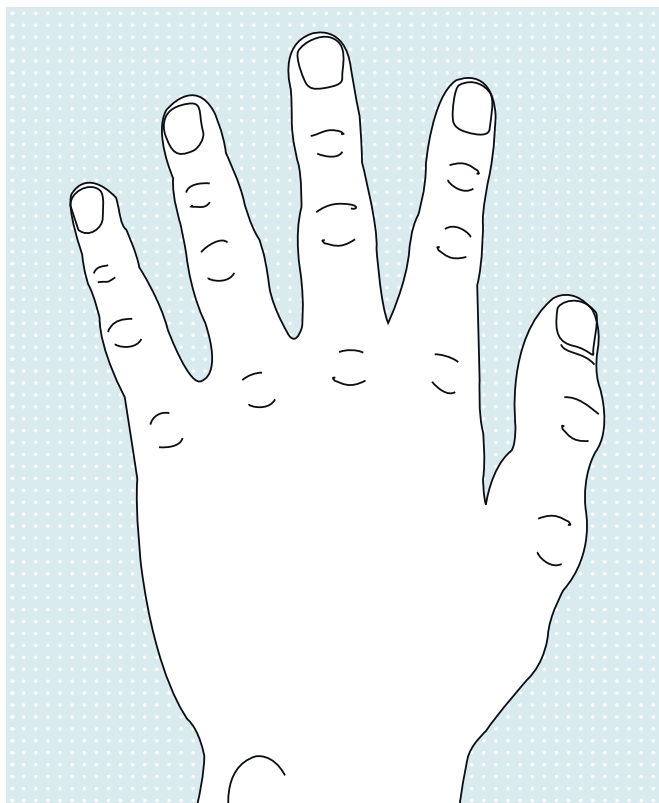

Farbmuster – Farbstärke

Hautfarben mit Stift in die Handskizze einzeichnen

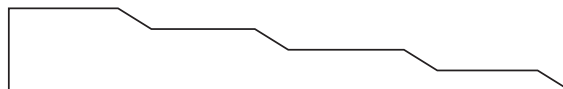

IV	III*	II	I
Stift	Farbmuster	Farbstärke	
1			
2			
3			
4			
5			
6			
7			
8			
9			
10			

* Auswahl der Stärke III wird für die Grundfarbe empfohlen.

Nägel

Acryl

Silikon

Nagellänge

wie Foto

mm länger

Nagelform



Farbe



Nagelspitze

Distaler Rand

Zentral

Proximaler Rand

Mond

Silikon-Fingerprothese

Farbbestimmungsblatt

1

Ansprechpartner

Kundennummer

Datum

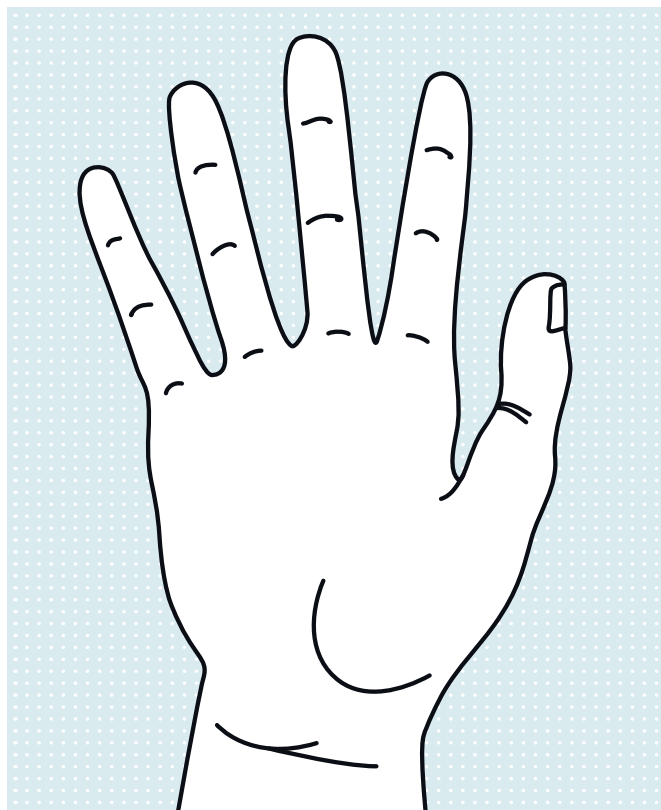

Farbmuster – Farbstärke

Hautfarben mit Stift in die Handskizze einzeichnen

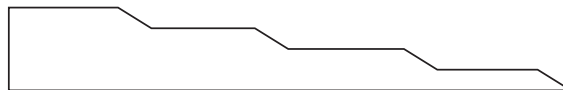

IV	III*	II	I
Stift	Farbmuster	Farbstärke	
1			
2			
3			
4			
5			
6			
7			
8			
9			
10			

* Auswahl der Stärke III wird für die Grundfarbe empfohlen.

2

3

Bemerkungen:

.....

.....

.....

.....

.....

.....

.....

.....

.....

.....

4

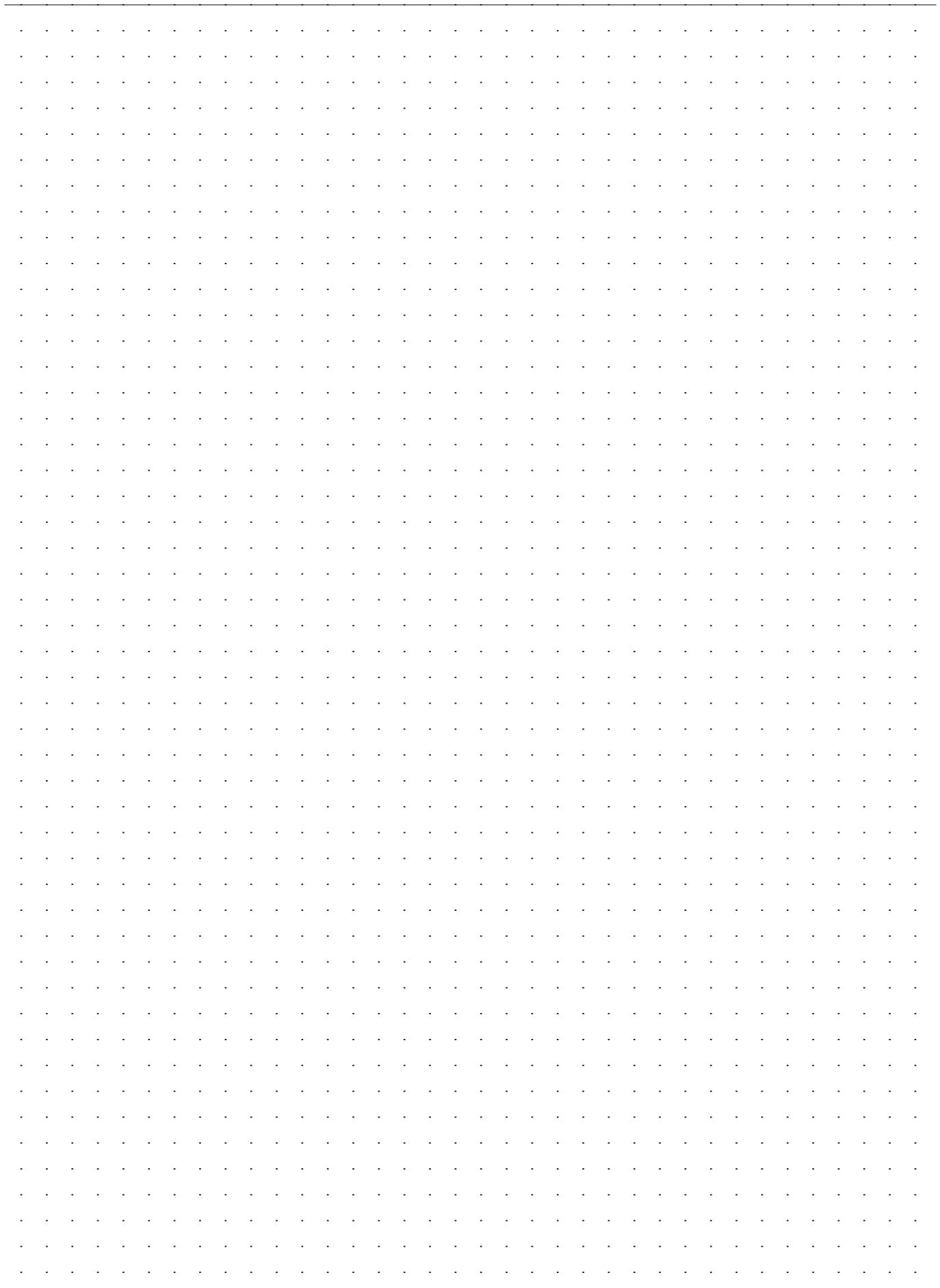

1

2

3

4

1

2

3

4



Orthetik

1

2

3

4

1

2

3

4



Malmö-Orthesen







Flexibilität, wo sie gebraucht wird – Steifigkeit, wo sie notwendig ist:
Malmö-Orthesen sind indikationsgerecht auf die individuellen Anforderungen abgestimmt.

Mit Hilfe der Prepreg-Technik fertigt Ottobock passgenaue Orthesen für die obere und untere Extremität.

Malmö-Orthesen bieten zahlreiche Vorteile:

- Abgestufte Materialstärke optimiert Gewicht und Kosmetik
- Anforderungsgerechte Torsions- und Biegesteifigkeit
- Bestmögliche Stabilität bei geringer Wandungsstärke
- Hervorragende Torsionsflexibilität
- Hohe Funktionalität
- Verbesserte Dynamik
- Vielfältige Optionen für Verschlussklappen/-laschen/-taschen
- Flexible Manschetten, Federstege und mehr Flexibilität im Sitzbereich
- Individuelle Vorfuß- und Ferseneigenschaften

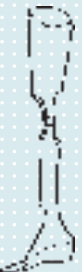
Für die Orthesen können Sie alle Knie- und Knöchelgelenke aus unserer Produktpalette auswählen.

	Orthesentyp	Beschreibung	mögl. Diagnose	Orthesentyp	Beschreibung	mögl. Diagnose
1		Beinorthese KAFO 2 Schellen und 1 frontale Anlage oder 2 Schellen jeweils + Kniegelenke und Knöchelgelenke	Lähmungserkrankungen des ganzen Beines Bei hohem Führungsanspruch: Osteogenesis Imperfecta Poliomyelitis ICP		Unterschenkelorthese Spirale DAFO	Peronäuslähmung nach Schlaganfall
2		Beinorthese KAFO mit Federsteg und Kniegelenk	Lähmungserkrankungen des ganzen Beines Durch den torsionsflexiblen Steg wird die Beckenbewegung beim Gehen optimiert: Poliomyelitis progressive Muskeldystrophie, schwere Gonarthrose		Unterschenkelorthese Steif DAFO	Peronäuslähmung mit Bandinstabilität im Knöchelgelenk, MDS und ähnliche Systemerkrankungen
3		Beinorthese KAFO mit Verkürzung, ohne Knöchelgelenk, mit Kniegelenk	Lähmungserkrankungen des ganzen Beines bei Versteifung des Knöchelgelenkes mit Verkürzung: Poliomyelitis Traumatata Osteogenesis Imperfecta		Unterschenkelorthese mit Gelenk AFO	Spina Bifida, ICP, Fußdeformitäten, Knöchelversteifung
4					Knieorthese mit Gelenk KO	Pseudarthrose, komplette Ruhigstellung des Unterschenkels
						Lähmungserkrankungen des Beines: Poliomyelitis starke Bandinstabilität
						Bandinstabilität, Gonarthrose

Malmö-Technik

SF28K=L/R-KAFO

Knie-Knöchel-Fuß-Orthese mit Systemknöchel und Kniegelenk



1

SF28K=L/R-KAFO-1

Knie-Knöchel-Fuß-Orthese mit Federsteg



2

SF28K=L/R-KAFO-2

Knie-Knöchel-Fuß-Orthese ohne Knöchelgelenk

SF28K=L/R-KO

Knieorthese mit Gelenk

3

4

1



SF28K=L/R-AFO

Knie-Knöchel-Fuß-Orthese mit Systemknöchel und Kniegelenk

2



SF28F=L/R-DAFO

Dynamische Knöchel-Fuß-Orthese

3

SF28F=L/R-DAFO-1

Dynamische Knöchel-Fuß-Orthese ohne Knöchelgelenk, bilateral

4

Zusätze Malmö-Technik

Lasche

Artikelnummer	Breite
SF28=L1	bis 5cm
SF28=L2	über 5cm
SF28=L3	Verstärkte Klappe bis 15 cm



1

Verschlussstasche

Artikelnummer
SF28=V1



2

Dekor

Standardausführung

unbehandelte Carbonoptik

Artikelnummer	Dekor
SF28=C1	Glatte Carbonoptik für KAFO/KO (Endbehandelt)
SF28=C2	Glatte Carbonoptik für DAFO/AFO (Endbehandelt)
SF28=D1	nach vorhand. Programm für KAFO/KO
SF28=D2	nach vorhand. Programm für DAFO/AFO



3

Testorthese

Artikelnummer	für
SF28=T1	DAFO
SF28=T2	AFO
SF28=T3	KO
SF28=T4	KAFO

4

1

Modellerstellung

Artikelnummer	für
SF28=M1	Modellerstellung nach vorhandener Testorthese oder Gipsmodell DAFO
SF28=M2	Modellerstellung nach vorhandener Testorthese oder Gipsmodell AFO
SF28=M3	Modellerstellung nach vorhandener Testorthese oder Gipsmodell KO
SF28=M4	Modellerstellung nach vorhandener Testorthese oder Gipsmodell KAFO
SF28=G1	Gips Reparatur und Modellierung für KAFO/KO
SF28=G2	Gips Reparatur und Modellierung für DAFO/AFO
SF28=GN1	Modellerstellung vom Gipsnegativ KAFO/KO
SF28=GN2	Modellerstellung vom Gipsnegativ DAFO/AFO

2



Polsterdistanz

Artikelnummer	für
SF28=P1	Polsterdistanz KAFO/KO
SF28=P2	Polsterdistanz DAFO/AFO

3

4

Hinweise zum Bestellablauf

Sie fertigen ein Gipspositiv des betroffenen Beines an und markieren darauf die gewünschten Gestaltungsmöglichkeiten (genauere Hinweise in der Technischen Information 646A115=D). Füllen Sie bitte auch das Bestellformular aus.

Senden Sie das Gipspositiv bitte gemeinsam mit dem Bestellblatt an die Ottobock Service Fertigung.

Die Ottobock Service Fertigung fertigt für Sie die Orthese und versendet diese in der Regel spätestens nach 10 Werktagen.

Sie erhalten eine passgenaue Orthese mit optimal abgestimmten Materialeigenschaften.

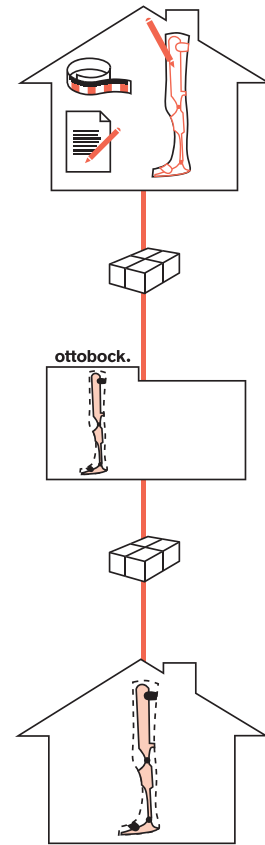

1

2

3

4

Orthesen in Malmö-Technik

Bestellblatt

1

Ansprechpartner		Kundennummer		Datum	
Auftraggeber			Versandadresse (wenn vom Auftraggeber abweichend)		
Firma			Firma		
Straße			Straße		
PLZ/Ort			PLZ/Ort		
E-mail			Telefon		
Patienten-ID					

2

Diagnose: Weitere Erkrankungen:

.....

.....

.....

Versand: Abholservice (kostenfrei) Selbstversand

Testorthese (aus Thermoplast) Definitivorthese

Modell

Unterschenkelorthese ohne Gelenk

- DAFO – links
- DAFO – rechts

Knieorthese

- KO – links
- KO – rechts

Unterschenkelorthese mit Gelenk

- AFO – links
- AFO – rechts

Beinorthese

- KAFO – links
- KAFO – rechts

3

Angaben zur Versorgung

Patient: Alter: Größe: m Gewicht: kg

Wird getragen bei Alltag Arbeit Sport Hochleistungssport

4

Bemerkungen:

.....

.....

.....

.....

Orthesen in Malmö-Technik

Bestellblatt

Ansprechpartner	Kundennummer	Datum
-----------------	--------------	-------

Polsterdummy

- Die Orthese direkt auf dem Positiv anfertigen, ohne Berücksichtigung der Polsterdistanz.
- Das Modell ist ohne Polsterdistanz modelliert. Bitte berücksichtigen Sie eine Polsterdistanz beim:
- Oberschenkel von mm
 - Unterschenkel von mm
 - Fuß von mm

Gelenke

- Knienelenk: ja Art. Nr. mit System-Eingussschienen
 nein ohne System-Eingussschienen
- Knöchelgelenk: ja Art. Nr. mit System-Eingussschienen
 nein ohne System-Eingussschienen

Sohle

- | | Abrollen
ohne Widerstand | Dynamisch | | | Federsteif | |
|-----------------------|-----------------------------|--------------------------|--------------------------|--------------------------|--------------------------|--------------------------|
| | | | | | | |
| | 1 weich | 2 | 3 | 4 | 5 | Steif |
| Vorfuß Eigenschaften: | <input type="checkbox"/> | <input type="checkbox"/> | <input type="checkbox"/> | <input type="checkbox"/> | <input type="checkbox"/> | <input type="checkbox"/> |
| | 1 weich | | 3 | | 5 | Steif |
| Ferse: | <input type="checkbox"/> | | <input type="checkbox"/> | | <input type="checkbox"/> | <input type="checkbox"/> |

Laschen oder Klappen

- am Fuß ja Einfachlasche medial fest Einfachlasche lateral fest Doppellasche
- nein
- am Unterschenkel ja Einfachlasche medial fest Einfachlasche lateral fest Doppellasche
- nein
- am Oberschenkel ja Einfachlasche medial fest Einfachlasche lateral fest Doppellasche
- nein

Oberflächengestaltung

- unbearbeitete Carbonoptik endbehandelte glänzende Carbonoptik (Aufpreis)
- Schaftdekor-Optik (gg. Aufpreis) Art. Nr. (aus Materialkatalog 646K1)

Bemerkungen:

.....

.....

1

2

3

4



Free Walk Orthesen

Mit der nach Maß angefertigten Ottobock Free Walk Orthese harmonisch gehen und sicher stehen: Das spezielle Orthesen System von Ottobock sperrt das Kniegelenk während der Standphase und entriegelt es für die Schwungphase. Die leichte und stabile Free Walk Orthese entlastet durch Ihre Funktionsweise Rücken, Hüfte und Kniegelenk. Sie lässt sich einfach anlegen und trägt unter der Kleidung kaum auf. Die Free Walk Orthese bietet dem Patienten Sicherheit, Stabilität und Bewegungsfreiheit. Die Free Walk wurde für Patienten entwickelt, die aufgrund einer Teillähmung oder eines Totalausfalls der kniestickehenden Muskulatur nicht in der Lage sind, das Kniegelenk ohne kompensatorische Maßnahmen zu sichern. Eine häufige Sicherung des Kniegelenks ist die Hyperextension des Gelenks mit kompensatorisch eingesetzter Gesäßmuskulatur (die Hüftstreckung führt bei Bodenkontakt des Fußes zur Streckung des Kniegelenks). Dies hat zur Folge, dass sich mit der Zeit starke Bandinstabilitäten sowie starke Arthrosebeschwerden des Kniegelenks bemerkbar machen. Die Free Walk Orthese kann dazu beitragen, diese unphysiologischen Bewegungen wieder auszugleichen. Sie bietet dem Patienten eine sichere Funktion und ermöglicht ihm ein weitgehend normales Gehen.

Ausführungen

Bitte denken Sie daran, dass die Einlage mit eingeschendet werden muss.

1



170K1 Free Walk-Orthese

Die Free Walk-Orthese wird nach Ihren Angaben zur 1. Anprobe vorgefertigt. Für die benötigten Maße zur Herstellung der Orthese wird der Werkzeugkoffer und die Datenblätter benötigt.

Artikelnummer	Seite	Farbe	Lieferumfang	für Patientengewicht bis
170K1=L-80-7	links (L)	schwarz		80 kg
170K1=R-80-7	rechts (R)	schwarz		80 kg
170K1=L-120-7	links (L)	schwarz		120 kg
170K1=R-120-7	rechts (R)	schwarz		120 kg
170K1=L-80-0	links (L)	hautfarben		80 kg
170K1=R-80-0	rechts (R)	hautfarben		80 kg
170K1=L-120-0	links (L)	hautfarben		120 kg
170K1=R-120-0	rechts (R)	hautfarben		120 kg
170K1=T				

- Die Ottobock Free Walk Testorthese (Artikel-Nr.: 170K1=T) ist als Leihgabe erhältlich.

2

3

4

Weitere Optionen

Distale Pelotten

(T3, T4)



1

170D30 Mediale Knieführung

- Erweiterung der Indikation
- 5° mehr valgus Deformität kann versorgt werden

Artikelnummer	Farbe	für Patientengewicht bis
170D30=80-7	schwarz	80 kg
170D30=120-7	schwarz	120



2

170D50 3 Phasen Schalter

- Erweiterung der Indikation durch höhere Funktion des Kniegelenks
- Gesperrte Funktion
- Freie Funktion
- Free Walk Funktion



3

170F1 Wartungsset Fuß

Montage vom Fußbügel 170F1 und Einlage.



4

Werkzeuge

1



170W2 Werkzeugkoffer

Beim Kauf des Otto Bock Free Walk Werkzeug-Set 170W2 bekommen Sie alle notwendigen Werkzeuge.

2

642T32 Unterlagen für die Maßnahme einer Otto Bock Free Walk Orthese

- Patientendaten- und Maßblatt 647F136=D
- 2x Maßblätter für die Umrisszeichnung 647F136=D
- Technische Information 646T5=4.1D

3

4

Hinweise zum Bestellablauf

Sie nehmen die Maße des Patienten (beachten Sie hierfür die Technische Information 646T5=4). Füllen Sie bitte auch die im Free Walk Orthesen Werkzeug-Set 170W2 (kann für Erstversorgungen ausgeliehen werden) enthaltenen Unterlagen (Patientendaten- und Maßblatt, Maßblätter für die Umrisszeichnung) aus.

Senden Sie bitte alle Unterlagen an die Ottobock Service Fertigung.

Die Ottobock Service Fertigung fertigt für Sie eine Free Walk Orthese und versendet diese in der Regel nach 5 Werktagen.

Sie erhalten eine passgenaue Free Walk Orthese, die ein harmonisches Gangbild wie auch das sichere Stehen unterstützt.

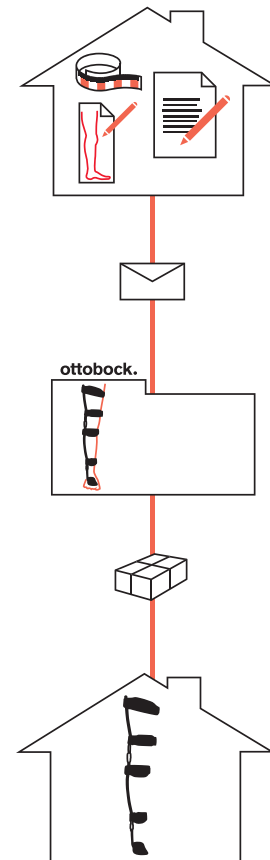

 646S3=15.03D (Infoblatt)

 642T32 (Unterlagen für die Maßnahme einer Otto Bock Free Walk Orthese)

- Patientendaten- und Maßblatt 647F136=D
- 2 x Maßblätter für die Umrisszeichnung 647F140=1 sowie die
- Technische Information 646T5=4.1D

646D182=D (Arztinformation)
646D183=D (Patienteninformation)
646A214 (Therapeutische Anwendung)
646D352=D (Produktinformation)

Ottobock Free Walk-Orthese

Patientendaten

Ansprechpartner	Kundennummer	Datum
Auftraggeber		Versandadresse (wenn vom Auftraggeber abweichend)
Firma	Firma	
Straße	Straße	
PLZ/Ort	PLZ/Ort	
E-mail	Telefon	
Patienten-ID		

Patientendaten männlich weiblich links rechts
 Alter Größe cm Gewicht

Diagnose

Klinischer Befund (Merkmale)

Muskelkraft der Hüftextensoren (Skala 0–5)* 5 4 3 2 1 0
 Muskelkraft der Hüftflexoren (Skala 0–5)* 5 4 3 2 1 0
 Muskelkraft der Knieextensoren (Skala 0–5)* 5 4 3 2 1 0
 Hyperextension des Knies Ja Nein
 Aktive oder passive Knöchelmobilität mindestens 10° Ja Nein
 Pendelbewegung in Hüfte möglich zur Streckung des Kniegelenkes am Ende der Schwungphase. Ja Nein
 Genu recurvatum (Ausführungshinweis: Bei Hyperextension >5° wird T3 oder T4 nach posterior gesetzt, siehe Maßblatt.) Ja Nein°
 (*siehe 646T5=4.1D/646A214=D)

Merkmale zur Kontraindikation

Knie-Flexionskontraktion Ja Nein°
 (Eine Knie-Flexionskontraktion unter 10° ist akzeptabel.)
 Instabiler Varusstand des Knies im gestreckten Stand Ja Nein
 (Ein redressierter Varuswinkel unter 10° ist akzeptabel.)
 Instabiler Valgusstand des Knies im gestreckten Stand Ja Nein
 (Ein redressierter Valguswinkel unter 10° ist akzeptabel, mit medialer Knieführung maximal 15°.)
 Spastizität Ja Nein
 Ernsthafte Knöchel-Instabilität Ja Nein
 (Wenn ja, doppelte Knöchelgelenke auf Anfrage.)

Bemerkungen:

.....

Ottobock Free Walk-Orthese Maßblatt

Ansprechpartner	Kundennummer	Datum
Auftraggeber		Versandadresse (wenn vom Auftraggeber abweichend)
Firma	Firma	
Straße	Straße	
PLZ/Ort	PLZ/Ort	
E-mail	Telefon	
Patienten-ID		

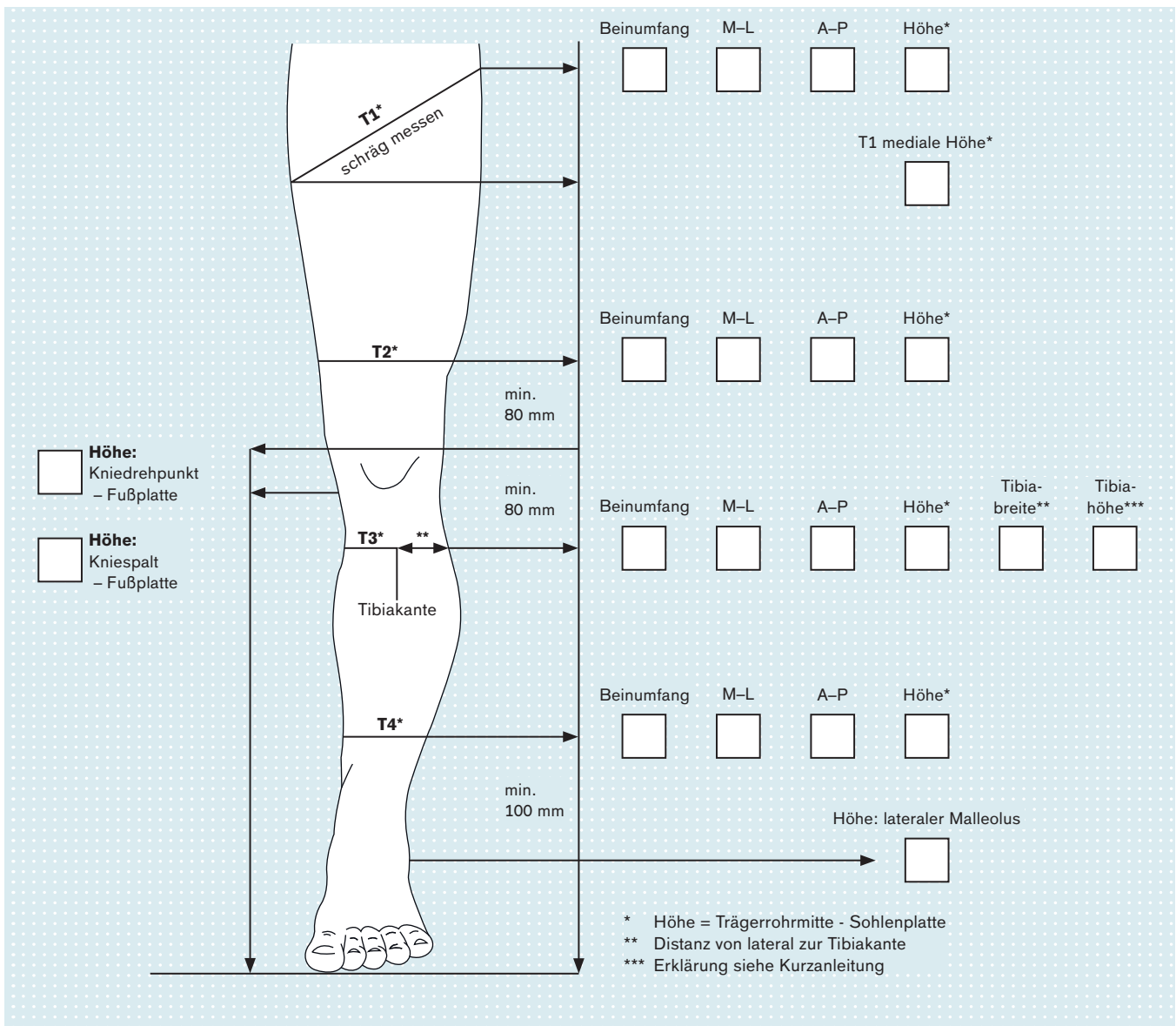

Ottobock Free Walk-Orthese

Maßblatt

1

Ansprechpartner	Kundennummer	Datum
Auftraggeber		Versandadresse (wenn vom Auftraggeber abweichend)
Firma	Firma	
Straße	Straße	
PLZ/Ort	PLZ/Ort	
E-mail	Telefon	
Patienten-ID		

Ausführungen

2

Gewichtsklassen

- 170K1=80 Ottobock Free Walk 80** (geeignet bis 80 kg) **170K1=120 Ottobock Free Walk 120** (geeignet bis 120 kg)

Seite

- links rechts

Klettverschlussfarbe/Pelottenfarbe

- hautfarben schwarz

Optionen

- T3 + T4 nach posterior setzen (bei Genu recurvatum > 5°) Mediale Knieführung (Mehrpreis) 170D30=80-7 / 120-7
 ohne T4 3-Phasen-Schalter (Mehrpreis) 170D50=L/R

3

Fußbügel/Einlage

Montage von Fußbügel und Einlage (Mehrpreis); (Einlage muss mit eingeschendet werden.)

- Ja Nein

Wenn ja, dann bitte folgende Maße angeben:

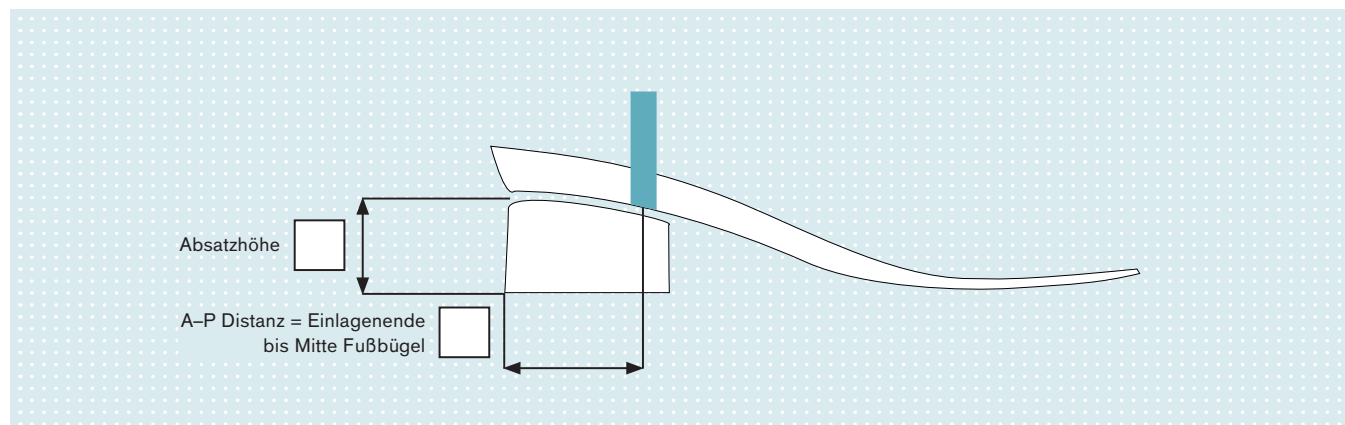

4

Zeichnungserstellung/Maßabnahme

Kurzanleitung

Anmerkung:

Damit die Umrisszeichnungen als Grundlage für die Maßabnahme genutzt werden können, muss die untere Seite des Maßblattes unmittelbar am Berührungspunkt Boden/Wand anliegen. Dadurch können Sie nachträglich sehr einfach durch Ausmessen der Abstände zu den Anzeichnungen die Maßblattwerte ermitteln. Wählen Sie einen festen Hintergrund (Wand, Türrahmen). Umrisszeichnung mit liegendem Patienten führt eventuell zu ungenauen Ergebnissen.

Umrisszeichnung Frontalansicht (Abb. 1)

Der Patient sollte stehen.

1. Kniegelenkspalt, Kniegelenkdrehpunkt sowie lateralen Malleolus anzeichnen. Maße für das Maßblatt später von der Zeichnung abnehmen.
2. **T1** wird 40 mm unterhalb vom Schritt markiert. Mediale und laterale Höhe von T1 bis Sohlenplatte später von der Zeichnung abnehmen. Weitere Werte gemäß Maßblatt am Patienten ermitteln: Umfangsmaß mit dem Maßband für T1 abnehmen. A-P- und M-L- Maß des Oberschenkels auf dem Maßband mit dem Messschieber abnehmen.
3. **T2** 80 mm über Kniegelenkdrehpunkt markieren. Werte gemäß Maßblatt wie unter T1 ermitteln.
4. **T3** mind. 80 mm unterhalb des Kniedrehpunktes markieren. Ist an dieser Stelle der Fibulakopf palpierbar, das Trägerrohr weiter distal positionieren. Werte gemäß Maßblatt wie unter T1 ermitteln. Weitere Werte gemäß Maßblatt am Patienten ermitteln: Tibiabreite (= Mitte Tibiakante bis laterale Seite) sowie Tibiawinkel abnehmen. Drehpunkt des Winkelmessers sollte dabei senkrecht über der Tibiakante stehen. Markierungen auf dem Winkelmesser sollen das Bein auf der medialen und lateralen Seite berühren.
5. **T4** 100 mm oberhalb des lateralen Malleolus markieren. Werte für Maßblatt wie unter T1 ermitteln.

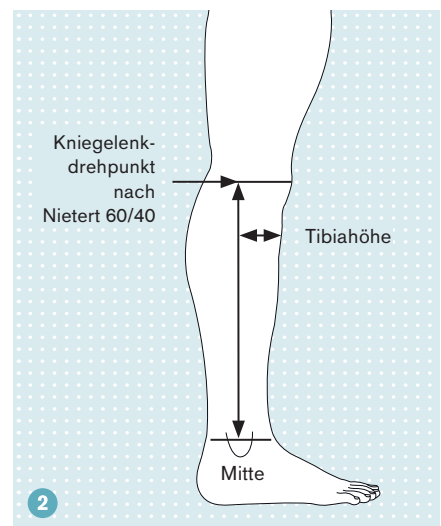
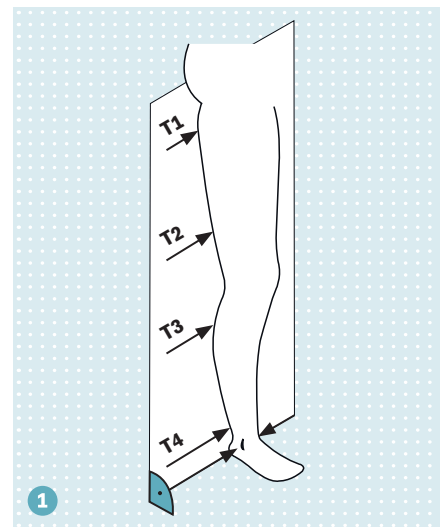

Umrisszeichnung Sagittalansicht (Abb. 2)

Der Patient sollte in neutraler Nullstellung stehen.

1. Knieachse, Kniegelenkspalt, medialen Malleolus und T1–T4 markieren.
2. Tibiahöhe bestimmen (= Maß zwischen Tibiakante und lateralem Kompromissdrehpunkt des Kniegelenks und der Mitte des lateralen Malleolus)

1

2

3

4



Silikon-Orthesen für die obere Extremität

Silikon-Orthesen sind für die obere Extremität verfügbar. Aufgrund ihrer individuellen Herstellung zeichnen sie sich durch optimale Passform bei hoher Funktionalität aus. Die Service Fertigung Silikon bietet individuelle Handgelenk-, Daumensattelgelenk- und Fingerkorrekturorthesen an. Silikonprodukte sind pflegeleicht und hygienisch. Sie lassen sich mit Wasser und Seife reinigen. Starke Verschmutzungen lassen sich durch Auskochen beseitigen.

Um individuell auf die Bedürfnisse Ihres Patienten einzugehen, bietet Ottobock Ihnen mehrere Bestellmöglichkeiten an.

88IP3=K Handgelenksorthese individuell kurz mit Daumen

1



88IP3=L Handgelenksorthese individuell lang ohne Daumen

2

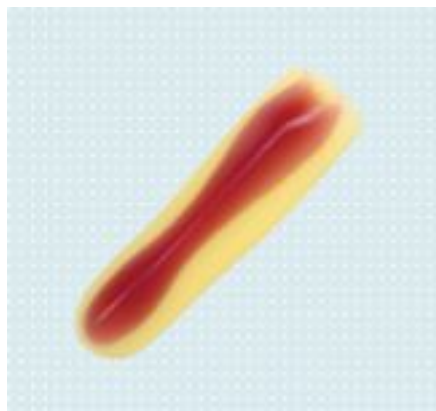

88V2=E Individuelle Fingerkorrekturhülse

3

4

Hinweise zum Bestellablauf

Sie fertigen ein Gipsmodell von der betroffenen Hand in Funktionsstellung, welches für Handgelenk- und Daumensattelgelenk-orthesen den Patientenmaßen entsprechen und für Fingerkorrektur-orthesen um 3% bis 5% reduziert sein muss. Zeichnen Sie bitte außerdem die proximalen und distalen Ränder der Orthese sowie die Positionierung der Verschlüsse und Versteifungen auf das Modell auf und füllen Sie das Maßblatt aus.

Senden Sie das Gipsmodell bitte gemeinsam mit dem Maßblatt an die Ottobock Service Fertigung.

Die Ottobock Service Fertigung fertigt für Sie die Silikon-Orthese und versendet diese nach spätestens 7 Werktagen.

Sie erhalten eine funktionelle und pflegeleichte Orthese mit optimaler Passform.

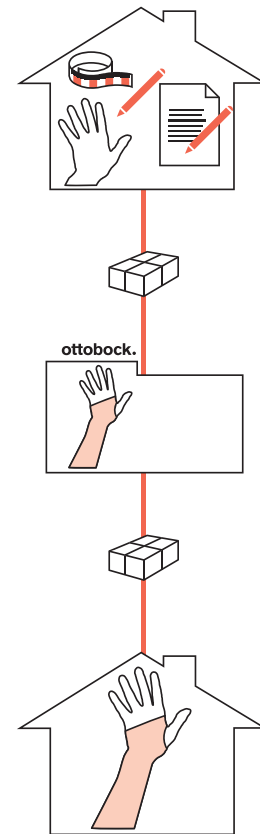

1

2

3

4

Silikon-Handorthese

Maßblatt

1

Ansprechpartner	Kundennummer	Datum
Auftraggeber		Versandadresse (wenn vom Auftraggeber abweichend)
Firma	Firma	
Straße	Straße	
PLZ/Ort	PLZ/Ort	
E-mail	Telefon	
Patienten-ID		

2

Alter:
 Geschlecht: weiblich männlich
 Betroffene Seite: links rechts
 Diabetiker: ja nein

Konfiguration

- Handgelenkorthese
- mit Textil Shore A** 65 Shore A
- Dicke mm
- Verstärkung aus Silikon
- mit volarer Tasche für PE-Schiene

Verschlüsse

- Anzahl: Stück
 (maximaler Abstand 5 cm)
 (mit Metallumlenkschlaufen 2 cm breit)
 Farbe: schwarz weiß

Farbe oder Farbnummer
 Begrenzung der Orthese, Verstärkungen und Position der Verschlüsse bitte auf dem Gipsmodell anzeichnen.

3

	Patient	Gips	Modell
Handballen (A-Maß) cm cm cm
Daumen-DIP cm cm cm
Handgelenk (C-Maß) cm cm cm
Unterarm (C & D-Maß) cm cm cm
Unterarm (D-Maß) cm cm cm
	OT	Ottobock	

Bemerkungen:

4

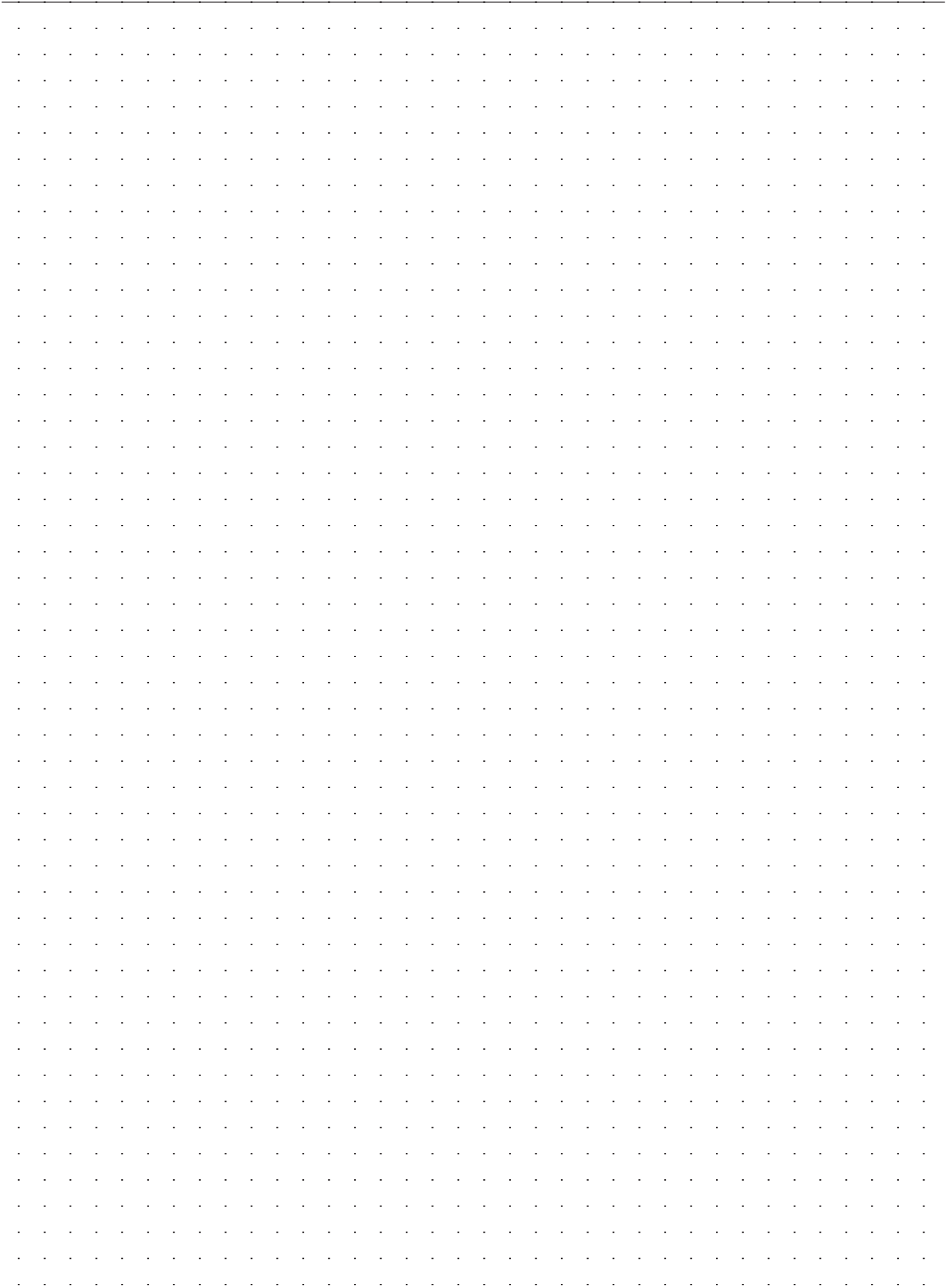

1



2



3



4



Individuelle Schienen

Wenn der Standard aus dem Katalog nicht ausreicht, bietet Ottobock individuelle Fuß-, Bein- und Hüftschienen an. Diese individuellen Schienen werden nach Ihren Vorgaben angefertigt.

1

2

3

4

Hinweise zum Bestellablauf

1

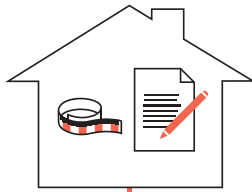

Sie fertigen eine Skizze der benötigten Schiene an oder verfügen bereits über ein dementsprechendes Muster.



Senden Sie das Bestellblatt und ggf. das Muster bitte an die Ottobock Service Fertigung.

2

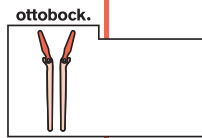

Die Ottobock Service Fertigung fertigt für Sie die individuelle Schiene und versendet diese nach der vereinbarten Zeit.



3

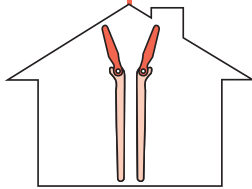

Sie erhalten eine individuell angefertigte Schiene, die genau Ihren Vorgaben entspricht.

4

Individuelle Schienen Maßblatt

Ansprechpartner		Kundennummer		Datum	
Auftraggeber			Versandadresse (wenn vom Auftraggeber abweichend)		
Firma			Firma		
Straße			Straße		
PLZ/Ort			PLZ/Ort		
E-mail			Telefon		
Patienten-ID					

Prothese Orthese Wünschen Sie einen Kostenvoranschlag: ja nein

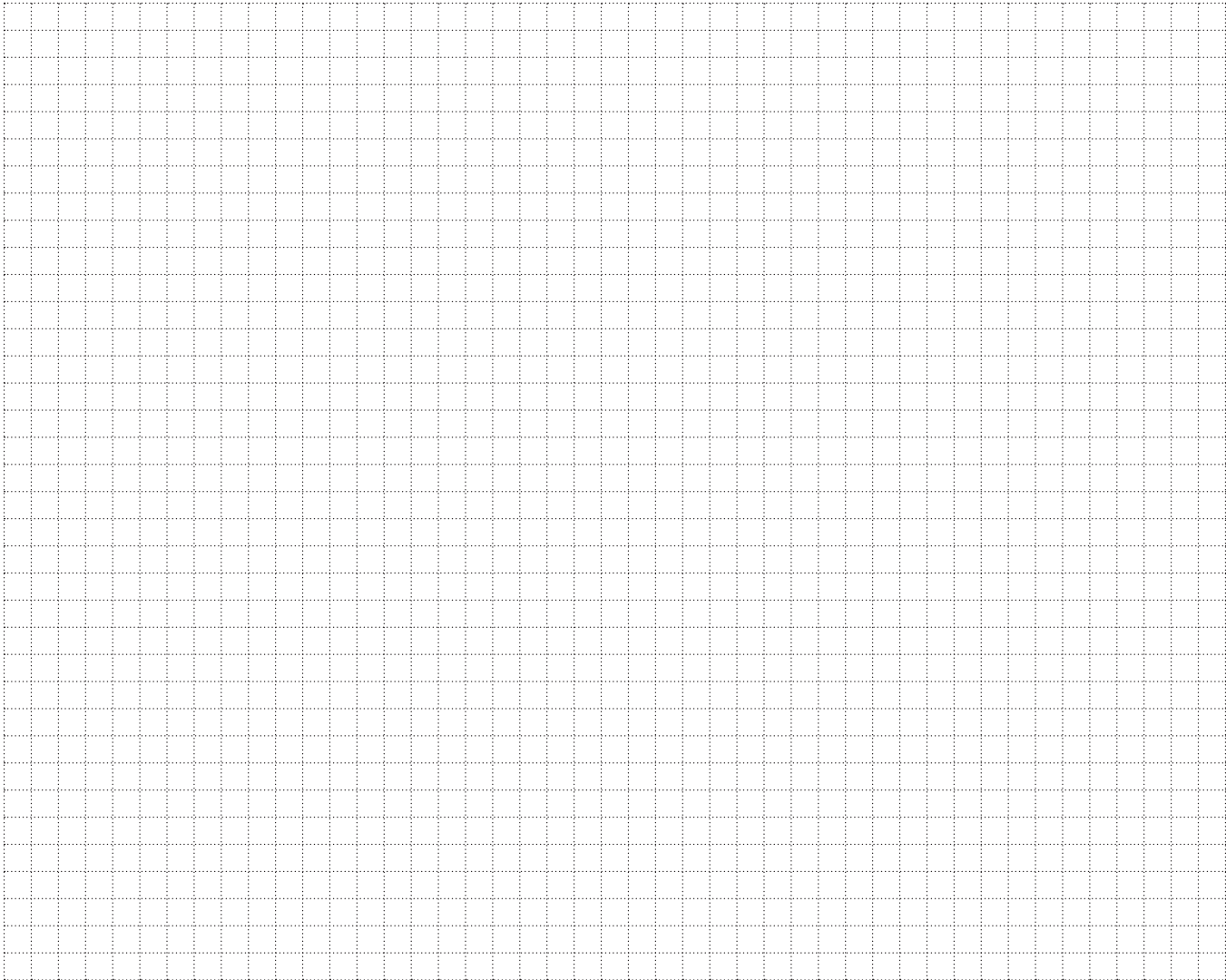

1

2

3

4

Europe



Otto Bock HealthCare Deutschland GmbH
Max-Näder-Str. 15 · 37115 Duderstadt · Germany
T +49 5527 848-3411 · F +49 5527 848-1414
healthcare@ottobock.de · www.ottobock.com



Otto Bock Healthcare Products GmbH
Kaiserstraße 39 · 1070 Wien · Austria
T +43 1 5269548 · F +43 1 5267985
vertrieb.austria@ottobock.com · www.ottobock.at



Otto Bock Adria Sarajevo D.O.O.
Omladinskih radnih brigada 5
71000 Sarajevo · Bosnia-Herzegovina
T +387 33 766200 · F +387 33 766201
obadria@bih.net.ba · www.ottobockadria.com.ba



Otto Bock Bulgaria Ltd.
41 Tzar Boris III' Blvd. · 1612 Sofia · Bulgaria
T +359 2 80 57 980 · F +359 2 80 57 982
info@ottobock.bg · www.ottobock.bg



Otto Bock Suisse AG
Pilatestrasse 2 · CH-6036 Dierikon
T +41 41 455 61 71 · F +41 41 455 61 70
suisse@ottobock.com · www.ottobock.ch



Otto Bock ČR s.r.o.
Protetická 460 · 33008 Zruč-Senec · Czech Republic
T +420 377825044 · F +420 377825036
email@ottobock.cz · www.ottobock.cz



Otto Bock Iberica S.A.
C/Majada, 1 · 28760 Tres Cantos (Madrid) · Spain
T +34 91 8063000 · F +34 91 8060415
info@ottobock.es · www.ottobock.es



Otto Bock France SNC
4 rue de la Réunion · CS 90011
91978 Courtaboeuf Cedex · France
T +33 1 69188830 · F +33 1 69071802
information@ottobock.fr · www.ottobock.fr



Otto Bock Healthcare plc
32, Parsonage Road · Englefield Green
Egham, Surrey TW20 0LD · United Kingdom
T +44 1784 744900 · F +44 1784 744901
bockuk@ottobock.com · www.ottobock.co.uk



Otto Bock Hungária Kft.
Tatai út 74. · 1135 Budapest · Hungary
T +36 1 4511020 · F +36 1 4511021
info@ottobock.hu · www.ottobock.hu



Otto Bock Adria d.o.o.
Dr. Franje Tuđmana 14 · 10431 Sveta Nedelja · Croatia
T +385 1 3361 544 · F +385 1 3365 986
ottobockadria@ottobock.hr · www.ottobock.hr



Otto Bock Italia Srl Us
Via Filippo Turati 5/7 · 40054 Budrio (BO) · Italy
T +39 051 692-4711 · F +39 051 692-4710
info.italia@ottobock.com · www.ottobock.it



Otto Bock Benelux B.V.
Ekkersrijt 1412 · 5692 AK
Son en Breugel · The Netherlands
T +31 499 474585 · F +31 499 476250
info.benelux@ottobock.com · www.ottobock.nl



Industria Ortopédica Otto Bock Unip. Lda.
Av. Miguel Bombarda, 21 · 2º Esq.
1050-161 Lisboa · Portugal
T +351 21 3535587 · F +351 21 3535590
ottobockportugal@mail.telepac.pt



Otto Bock Polska Sp. z o. o.
Ulica Koralowa 3 · 61-029 Poznań · Poland
T +48 61 6538250 · F +48 61 6538031
ottobock@ottobock.pl · www.ottobock.pl



Otto Bock Romania srl
Șos de Centura Chitila - Mogoșoia Nr. 3
077405 Chitila, Jud. Ilfov · Romania
T +40 21 4363110 · F +40 21 4363023
info@ottobock.ro · www.ottobock.ro



OOO Otto Bock Service
p/o Pultikovo, Business Park „Greenwood”,
Building 7, 69 km MKAD
143441 Moscow Region/Krasnogorskiy Rayon
Russian Federation
T +7 495 564 8360 · F +7 495 564 8363
info@ottobock.ru · www.ottobock.ru



Otto Bock Scandinavia AB
Koppargatan 3 · Box 623 · 60114 Norrköping · Sweden
T +46 11 280600 · F +46 11 312005
info@ottobock.se · www.ottobock.se



Otto Bock Slovakia s.r.o.
Röntgenova 26 · 851 01 Bratislava 5 · Slovak Republic
T +421 2 32 78 20 70 · F +421 2 32 78 20 89
info@ottobock.sk · www.ottobock.sk



Otto Bock Sava d.o.o.
Maksima Gorkog bb · 18000 Niš · Republika Srbija
T +381 18 4285888 · F +381 18 4539191
info@ottobock.rs · www.ottobock.rs



Otto Bock Ortopedi ve Rehabilitasyon Tekniği Ltd. Şti.
Ali Dursun Bey Caddesi · Latı Lokum Sokak
Meriç Sitesi B Blok No: 6/1
34387 Mecidiyeköy-Istanbul · Turkey
T +90 212 3565040 · F +90 212 3566688
info@ottobock.com.tr · www.ottobock.com.tr

Africa



Otto Bock Algérie E.U.R.L.
32, rue Ahcène Outaleb · Coopérative les Mimosas
Mackle-Ben Aknoun · Alger · DZ Algérie
T +213 21 913863 · F +213 21 913863
information@ottobock.fr · www.ottobock.fr



Otto Bock Egypt S.A.E.
28 Soliman Abaza St. Mohandessein · Giza · Egypt
T +202 330 24 390 · F +202 330 24 380
info@ottobock.com.eg · www.ottobock.com.eg



Otto Bock South Africa (Pty) Ltd
Building 3 Thornhill Office Park · 94 Bekker Road
Midrand · Johannesburg · South Africa
T +27 11 312 1255
info-southafrica@ottobock.co.za · www.ottobock.co.za

Americas



Otto Bock Argentina S.A.
Av. Cabildo 924 · CP 1426
Ciudad Autónoma de Buenos Aires · Argentina
T +54 11 4706-2255 · F +54 11 4788-3006
atencionclientes@ottobock.com.ar
www.ottobock.com.ar



Otto Bock do Brasil Ltda.
Rua Jovelino Aparecido Miguel, 32
13051-030 Campinas-São Paulo · Brasil
T +55 19 3729 3500 · F +55 19 3269 6061
ottobock@ottobock.com.br · www.ottobock.com.br



Otto Bock HealthCare Canada
5470 Harvester Road
Burlington, Ontario, L7L 5N5, Canada
T +1 289 288-4848 · F +1 289 288-4837
infoacanada@ottobock.com · www.ottobock.ca



Otto Bock HealthCare Andina Ltda.
Clínica Universitaria Teletón, Autopista Norte km 21
La Caro Chia, Cundinamarca · Bogotá · Colombia
T +57 1 8619988 · F +57 1 8619977
info@ottobock.com.co · www.ottobock.com.co



Otto Bock de Mexico S.A. de C.V.
Prolongación Calle 18 No. 178-A
Col. San Pedro de los Pinos
C.P. 01180 México, D.F. · Mexico
T +52 55 5575 0290 · F +52 55 5575 0234
info@ottobock.com.mx · www.ottobock.com.mx



Otto Bock HealthCare
Two Carlson Parkway North, Suite 100
Minneapolis, MN 55447 · USA
T +1 763 553 9464 · F +1 763 519 6153
usa.customerservice@ottobockus.com · www.ottobockus.com

Asia/Pacific



Otto Bock Australia Pty. Ltd.
Suite 1.01, Century Corporate Centre · 62 Norwest Boulevard
Baulkham Hills NSW 2153 · Australia
T +61 2 8818 2800 · F +61 2 8814 4500
healthcare@ottobock.com.au · www.ottobock.com.au



Beijing Otto Bock Orthopaedic Industries Co., Ltd.
B12E, Universal Business Park
10 Jiuxianqiao Road, Chao Yang District
Beijing, 100015, P.R. China
T +8610 8598 6880 · F +8610 8598 0040
news-service@ottobock.com.cn · www.ottobock.com.cn



Otto Bock Asia Pacific Ltd.
Suite 3218, 32/F., Sun Hung Kai Centre
30 Harbour Road, Wanchai, Hong Kong · China
T +852 2598 9772 · F +852 2598 7886
info@ottobock.com.hk



Otto Bock HealthCare India
Behind FairLawn Housing Society
St. Gregorios Lane, Sion Trombay Road
Chembur, Mumbai, 400071 · India
T +91 22 2520 1268 · F +91 22 2520 1267
information@indiaottobock.com · www.ottobock.in



Otto Bock Japan K. K.
Yokogawa Building 8F, 4-4-44 Shibaura
Minato-ku, Tokyo, 108-0023 · Japan
T +81 3 3798-2111 · Fax +81 3 3798-2112
ottobock@ottobock.co.jp · www.ottobock.co.jp



Otto Bock Korea HealthCare Inc.
4F Agaworld Building · 1357-74, Seocho-dong
Seocho-ku, 137-070 Seoul · Korea
T +82 2 577-3831 · F +82 2 577-3828
info@ottobockkorea.com · www.ottobockkorea.com



Otto Bock South East Asia Co., Ltd.
1741 Phaholyothin Road,
Kwaeng Chatuchark, Khet Chatuchark
Bangkok 10900 · Thailand
T +66 2 930 3030 · F +66 2 930 3311
obsea@ottobock.co.th · www.ottobock.co.th

Otto Bock HealthCare Deutschland GmbH
Max-Näder-Straße 15 · 37115 Duderstadt
T +49 5527 848-3030 · F +49 5527 848-1585
servicefertigung@ottobock.de · www.ottobock.de